

EPSON

SC-F500 Series

Manual de usuario

CMP0208-03 ES

Copyrights y marcas comerciales

Copyrights y marcas comerciales

Ninguna parte de esta publicación podrá ser reproducida, almacenada en un sistema de recuperación ni transmitida en forma alguna ni por ningún medio mecánico, de fotocopiado, de grabación o cualquier otro, sin el previo consentimiento por escrito de Seiko Epson Corporation. La información contenida aquí está pensada exclusivamente para el uso de la impresora Epson. Epson no se hace responsable de cualquier uso de esta información aplicado a otras impresoras.

Ni Seiko Epson Corporation ni sus filiales se responsabilizarán ante el comprador del producto o ante terceras personas de las pérdidas, costes o gastos derivados de accidentes, usos incorrectos o no previstos, modificaciones no autorizadas, reparaciones o alteraciones del producto por parte del comprador o de terceros o (excepto en Estados Unidos) del incumplimiento de las instrucciones de uso y mantenimiento facilitadas por Seiko Epson Corporation.

Seiko Epson Corporation no será responsable de los daños o problemas derivados del uso de accesorios que no sean productos originales Epson u homologados por Seiko Epson Corporation.

Seiko Epson Corporation no será responsable de ningún daño provocado por interferencias electromagnéticas producidas al utilizar cables de interfaz que no sean productos originales u homologados Epson u homologados por Seiko Epson Corporation.

Microsoft, Windows, and Windows Vista are trademarks of the Microsoft group of companies.

Apple, Mac, macOS, OS X, Bonjour, Safari, ColorSync are registered trademarks of Apple, Inc.

Chrome, Chrome OS, and Android are trademarks of Google LLC.

Intel® is a registered trademark of Intel Corporation.

Adobe and Reader are either registered trademarks or trademarks of Adobe in the United States and/or other countries.

HP-GL/2® and HP RTI® are registered trademarks of Hewlett-Packard Corporation.

The SuperSpeed USB Trident Logo is a registered trademark of USB Implementers Forum, Inc.

Aviso general: otros nombres de otros productos utilizados en esta documentación se citan con el mero fin de su identificación y son marcas comerciales de sus respectivos propietarios. Epson renuncia a cualquier derecho sobre esas marcas.

©2019 Seiko Epson Corporation

Índice

Copyrights y marcas comerciales

Introducción

Notas sobre los manuales.	6
Significado de los símbolos.	6
Ilustraciones.	6
Descripciones del modelo del producto.	6
Organización de manuales.	6
Ver los manuales en PDF.	6
Piezas de la impresora.	8
Parte delantera.	8
Interior.	10
Parte posterior.	12
Panel de control.	14
Operaciones en la pantalla de inicio.	14
Funciones de la impresora.	16
Insistencia en facilidad de uso.	16
Notas sobre el uso y el almacenamiento.	17
Lugar de instalación.	17
Notas sobre el uso de la impresora.	17
Notas para cuando no utilice la impresora.	18
Notas sobre el uso del panel de control.	18
Notas sobre la manipulación de los botes de tinta.	18
Notas sobre la manipulación del papel.	19
Ahorro de energía.	20

Introducción al software

Software provisto.	22
Software incorporado en la impresora.	23
Cómo usar Web Config.	24
Cómo iniciarlo.	24
Cierre.	24
Resumen de la función.	24
Actualizar software o instalar un software adicional.	25
Comprobar si las actualizaciones están disponibles y actualizar el software.	25
Recibir notificaciones de actualizaciones.	25
Desinstalación del software.	26
Windows.	26
Mac.	27

Cargar y configurar el papel

Notas acerca de cargar el papel.	28
Posición de la carga de papel.	28
Carga y extracción del rollo de papel.	29
Carga de un rollo de papel.	29
Corte del rollo de papel.	31
Extraer un rollo de papel.	33
Cargar y quitar papel del alimentador automático de hojas.	35
Instalar y quitar el apilador de papel.	35
Cargue papel en el alimentador automático de hojas.	35
Sacar el papel del alimentador automático de hojas.	37
Cargar y quitar Hoja cortada (1 hoja).	38
Carga de Hoja cortada (1 hoja).	38
Quitar hoja cortada (1 hoja).	39
Ajuste del papel cargado.	39
Para un rollo de papel.	39
Para Alimentador autom. de hojas/Hoja cortada (1 hoja).	41
Optimizar los ajustes de papel (Ajuste del soporte).	43
Notas sobre cómo hacer ajustes.	43
Realizar el ajuste.	43

Imprimir con el controlador de la impresora desde su computadora

Procedimientos de operación básicos (Windows)	46
Proceso de impresión.	46
Cancelación de la impresión.	49
Personalización del controlador de impresora	49
Procedimientos de operación básicos (Mac).	53
Proceso de impresión.	53
Cancelación de la impresión.	56
Personalización del controlador de impresora	57
Ampliaciones y banners horizontales y verticales	58
Ajuste de documentos al ancho del rollo de papel.	59
Ajuste de documentos al tamaño de impresión	60
Selección de un tamaño de impresión.	62

Índice

Impresión en tamaños no estándares.	64
Multi-Page Printing (N-up) (Impresión multipágina (N-up)).	68
Impresión a 2 caras plegable (solo en Windows)	69
Impresión de póster (sólo en Windows).	70
Impresión de varios documentos (Layout Manager (Administrador de composición))(sólo en Windows).	75
Configuración de ajustes para la impresión.	76
Guardado y recuperación de ajustes.	77

Cambiar los métodos de conexión de red

Cambiar a LAN alámbrica.	79
Cambiar a LAN inalámbrica.	79
Conexión directa inalámbrica (Wi-Fi Direct).	80

Utilizar el menú

Lista de menús.	81
Menú de Conf. papel.	91
Menú de Papel continuo.	91
Menú del Alimentador autom. de hojas.	94
Menú de Hoja cortada (1 hoja).	95
Menú del Estado impresora.	96
Menú de Configuración.	97
Ajustes generales.	97
Mantenimiento.	113
Estado de la impresora/ Imprimir.	114

Mantenimiento

Desatascar un cabezal de impresión obstruido.	115
Comprobación de obstrucciones en el cabezal de impresión y posterior limpieza.	115
Limpieza potente.	116
Limpieza a chorro de la tinta.	116
Recarga de tinta y sustitución de consumibles.	117
Eliminación de los consumibles usados.	117
Comprobación de la tinta restante.	117
Rellenado de tinta.	117
Sustitución de la Caja de mantenimiento.	120
Sustitución del cortador.	121

Problemas y soluciones

Qué hacer cuando aparece un mensaje.	123
--	-----

Cuando ocurre un error de la impresora/Servicio Técnico.	123
Solución de problemas.	125
No puede imprimir (porque la impresora no funciona).	125
La impresora funciona, pero no se imprime nada.	127
El resultado de las impresiones no es el previsto	128
Problemas de alimentación o de expulsión.	136
Otros.	139

Apéndice

Accesorios opcionales y productos consumibles	141
Soporte especial de Epson.	141
Botes de tinta.	141
Otros.	142
Papel compatible.	143
Tabla de los papeles especiales de Epson.	143
Área imprimible.	144
Papel continuo.	144
Hojas cortadas (alimentador automático de hojas).	145
Hoja cortada (1 hoja).	145
Desplazamiento o transporte de la impresora.	146
Desplazar a una diferente ubicación, pero en el mismo edificio.	146
Al transportar la impresora.	149
Requisitos del sistema.	150
Controlador de impresora.	150
Web Config.	151
Epson Edge Print.	151
Tabla de especificaciones.	153
Para los usuarios europeos.	154

Dónde obtener ayuda

Sitio Web de Soporte técnico.	155
Contacto con el Soporte de Epson.	155
Antes de ponerse en contacto con Epson.	155
Ayuda para usuarios en las islas Norteamérica	155
Ayuda para usuarios en América Latina.	156
Ayuda para usuarios en las islas Europa.	157
Ayuda a usuarios en Taiwán.	157
Ayuda para los usuarios de Australia/Nueva Zelanda.	157
Ayuda para usuarios en las islas Singapur.	158

Índice





Ayuda para usuarios en las islas Tailandia.	158
Ayuda para usuarios en las islas Vietnam.	158
Ayuda para usuarios en las islas Indonesia.	158
Ayuda para usuarios en las islas Hong Kong.	159
Ayuda para usuarios en las islas Malasia.	159
Ayuda para usuarios en las islas India.	160
Ayuda para usuarios en las islas Filipinas.	160

Introducción

Introducción

Notas sobre los manuales

Significado de los símbolos

 Advertencia:	Las advertencias deben seguirse estrictamente para evitar lesiones graves.
 Precaución:	Las precauciones deben seguirse para evitar lesiones.
 Importante:	Los avisos importantes deben seguirse para evitar averías en este producto.
Nota:	Las notas contienen información útil o importante sobre el funcionamiento de este producto.
	Indica contenido de la referencia relacionada.

Ilustraciones

Las ilustraciones de los manuales pueden ser distintas a su modelo. Tenga esto en cuenta cuando utilice los manuales.

Descripciones del modelo del producto

Es posible que algunos modelos descritos en este manual no se vendan en su país o región.

Organización de manuales

Los manuales del producto se organizan como se indica a continuación.

Puede visualizar los manuales en PDF usando Adobe Acrobat Reader o la vista previa (Mac).

Guía de instalación (folleto)	Proporciona información sobre cómo instalar la impresora después de desembalarla. Asegúrese de leer este manual para llevar a cabo las operaciones de forma segura.
Guía del operario (PDF)	Proporciona información seleccionada sobre cómo utilizar la impresora y las funciones más usadas de la impresora.
Información general (PDF)	Proporciona instrucciones de seguridad importantes, especificaciones de la impresora y detalles de contacto.
Manual en línea	
Manual de usuario (este manual)	Contiene información general e instrucciones sobre el uso de la impresora y la solución de problemas.

Ver los manuales en PDF

Esta sección utiliza Adobe Acrobat Reader DC como un ejemplo para explicar las operaciones básicas para ver PDF en Adobe Acrobat Reader.

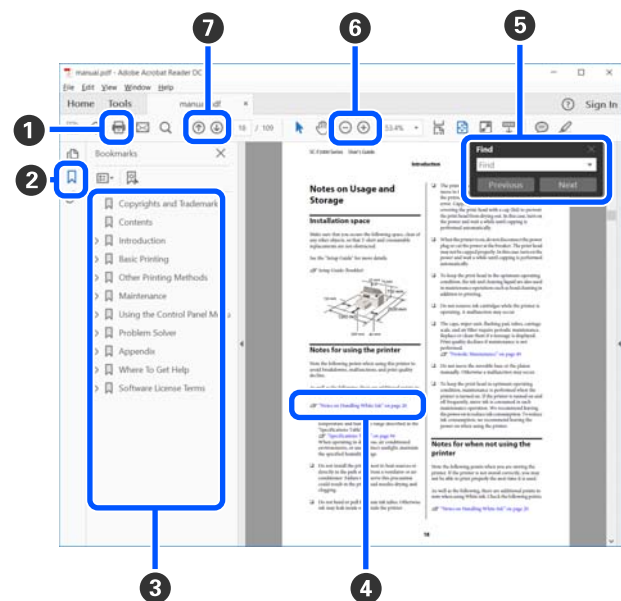

Introducción

- ❶ Haga clic para imprimir el manual PDF.
- ❷ Cada vez que haga clic los marcadores se esconden o se muestran.
- ❸ Haga clic en el título para abrir la página relevante.

Haga clic [+] para abrir los títulos inferiores en la jerarquía.

- ❹ Si la referencia está en azul, haga clic en el texto azul para abrir la página relevante.

Para regresar a la página original, siga estas instrucciones:

Para Windows

Pulse las teclas Alt y ← a la vez.

Para Mac

Pulse las teclas command y ← a la vez.

- ❺ Puedes ingresar y buscar palabras claves, tales como los nombres de los elementos que desee confirmar.

Para Windows

Haga clic derecho sobre la página en el manual PDF y seleccione **Find (Encontrar)** en el menú que se muestra para abrir la barra de herramientas de búsqueda.

Para Mac

Seleccione **Find (Encontrar)** en el menú **Edit (Editar)** para abrir la barra de herramientas de búsqueda.

- ❻ Para aumentar el tamaño del texto de la página cuando sea demasiado pequeño para verlo claramente, haga clic en ⊕. Haga clic en ⊖ para reducir el tamaño. Para agrandar específicamente una parte de una ilustración o una captura de pantalla, siga las instrucciones.

Para Windows

Haga clic derecho sobre la página en el manual PDF y seleccione **Marquee Zoom (Zoom de marco)** en el menú que se muestra. El puntero se transforma en una lupa, utilízala para especificar el rango del espacio que quiere agrandar.

Para Mac

Haga clic en el menú **View (Vista)** — **Zoom** — **Marquee Zoom (Zoom de marco)** en este orden para transformar el puntero en una lupa. Utiliza el puntero como una lupa, utilízala para especificar el rango del espacio que quiere agrandar.

- ❼ Abre la página previa o la página siguiente.

Piezas de la impresora

Parte delantera

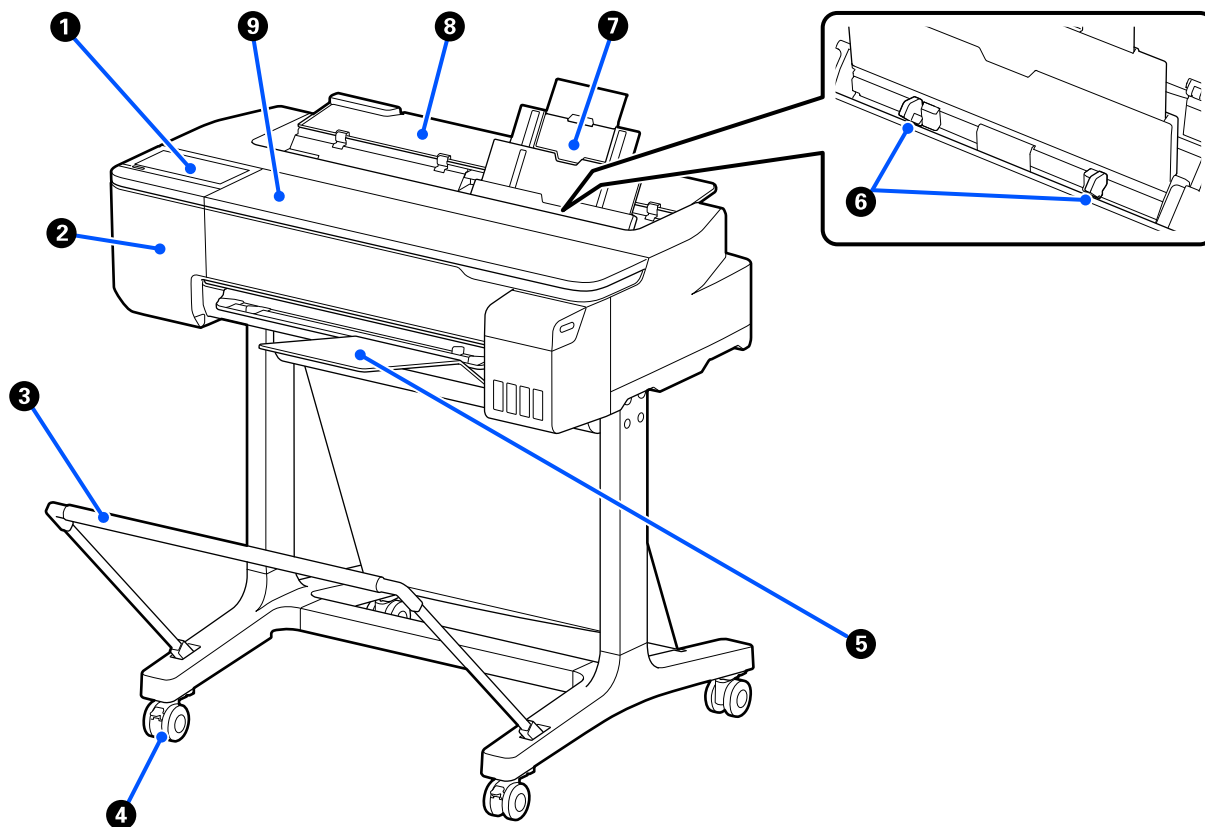

1 Panel de control

 [“Panel de control” de la página 14](#)

2 Cubierta del cortador

Abra cuando reemplace el cortador.

 [“Sustitución del cortador” de la página 121](#)

3 Cesto de papel (opcional)

En este cesto es donde se apilan las impresiones, conservando así el papel limpio y evitando atascos.

 [“Accesorios opcionales y productos consumibles” de la página 141](#)

4 Ruedas

Cada pata cuenta con dos pequeñas ruedas. Por lo general, las ruedas se bloquean una vez colocada la impresora en su sitio.

Introducción

5 Apilador de papel

Sujételo a la parte frontal de la impresora como se indica cuando imprima varias hojas de forma continua desde el alimentador automático de hojas. El papel impreso se apila en esta bandeja una vez expulsado. Quítelo cuando imprima en papel continuo o en hojas cortadas (1 hoja).

 [“Instalar y quitar el apilador de papel” de la página 35](#)

6 Guía para bordes

Alinéelas con los bordes izquierdo y derecho del papel cargado en el alimentador automático de hojas. Evita que el papel se introduzca en ángulo.

7 Alimentador autom. de hojas

Puede cargar varias hojas cortadas de papel A4 a A3. El papel cargado se introduce automáticamente, lo que le permite imprimir de forma continua.

 [“Cargue papel en el alimentador automático de hojas” de la página 35](#)

8 Cubierta de hojas cortadas

Ábrala cuando utilice el alimentador de hojas o cuando cargue una hoja cortada de papel.

 [“Carga de Hoja cortada \(1 hoja\)” de la página 38](#)

Cuando cargue un rollo de papel, abra esta cubierta y luego abra la cubierta del rollo de papel.

Para evitar que se acumule polvo dentro de la impresora, cierre el alimentador automático de hojas cuando no lo utilice o si no va a cargar hojas cortadas.

9 Cubierta frontal

Ábrala si se produce un atasco de papel.

Introducción

Interior

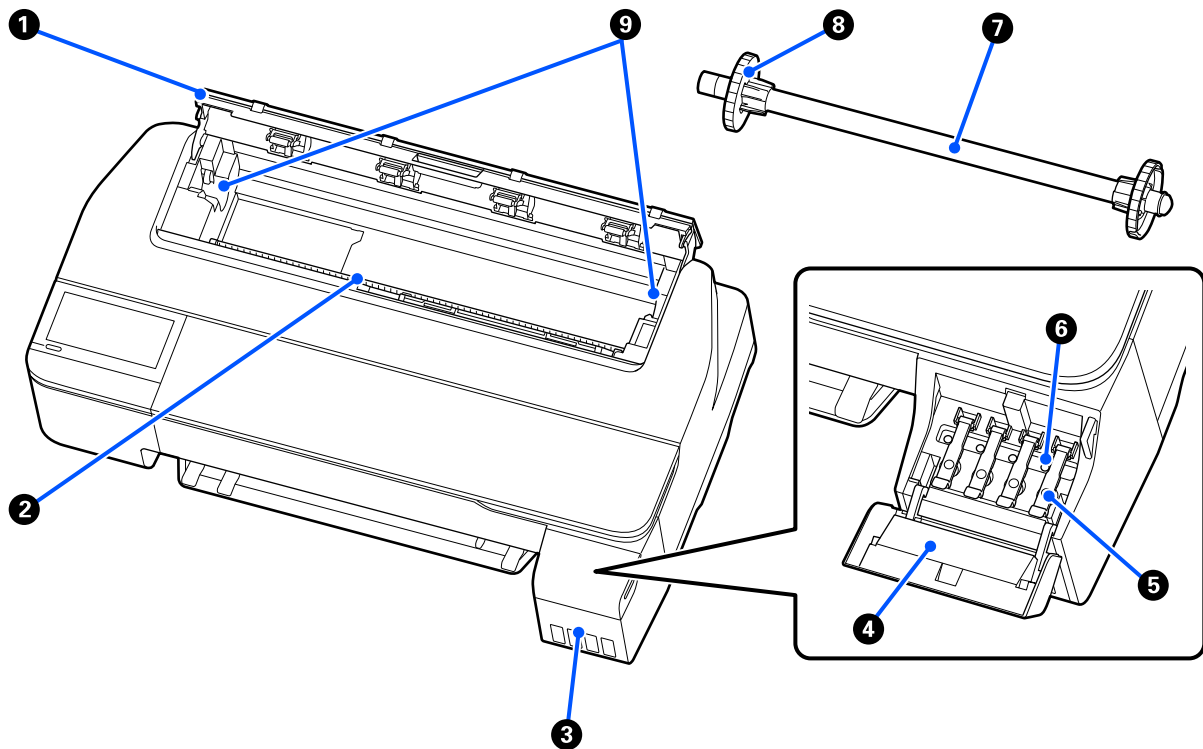

1 Cubierta del rollo de papel

Esta cubierta protege el rollo de papel cargado y evita que el polvo entre en la impresora. Debería estar cerrada cuando la impresora está en funcionamiento, excepto cuando se instala o se extrae el rollo de papel.

👉 [“Carga de un rollo de papel” de la página 29](#)

2 Ranura para papel

La ranura por la que entra el rollo de papel o las hojas cortadas durante la impresión. Introduzca manualmente las hojas cortadas una por una.

3 Tanques de tinta

Suministran tinta al cabezal de impresión.

4 Cubierta del tanque de tinta

Ábrala para rellenar los tanques de tinta.

👉 [“Rellenado de tinta” de la página 117](#)

5 Tapas del tanque de tinta

Ábralas para rellenar los tanques de tinta o cambiar la posición de las cubiertas de transporte.

👉 [“Rellenado de tinta” de la página 117](#)

👉 [“Desplazamiento o transporte de la impresora” de la página 146](#)

Introducción

6 Cubiertas de transporte

Cuando cambie de sitio o transporte la impresora, colóquelas en la posición de transporte para que no se derrame la tinta. En caso contrario deben estar en la posición de impresión.

 [“Desplazamiento o transporte de la impresora” de la página 146](#)

7 Eje

Cuando carga el rollo de papel en la impresora, inserte esto a través del rollo de papel.

8 Brida móvil (transparente)

Esta fija el rollo de papel colocado en el eje. Fijela o despréndala cuando coloca o quita el rollo de papel en el/del eje.

9 Soporte del eje

Instale el eje con el rollo de papel cargado. Hay un soporte en el lado izquierdo y otro el lado derecho.

 [“Carga de un rollo de papel” de la página 29](#)

Introducción

Parte posterior

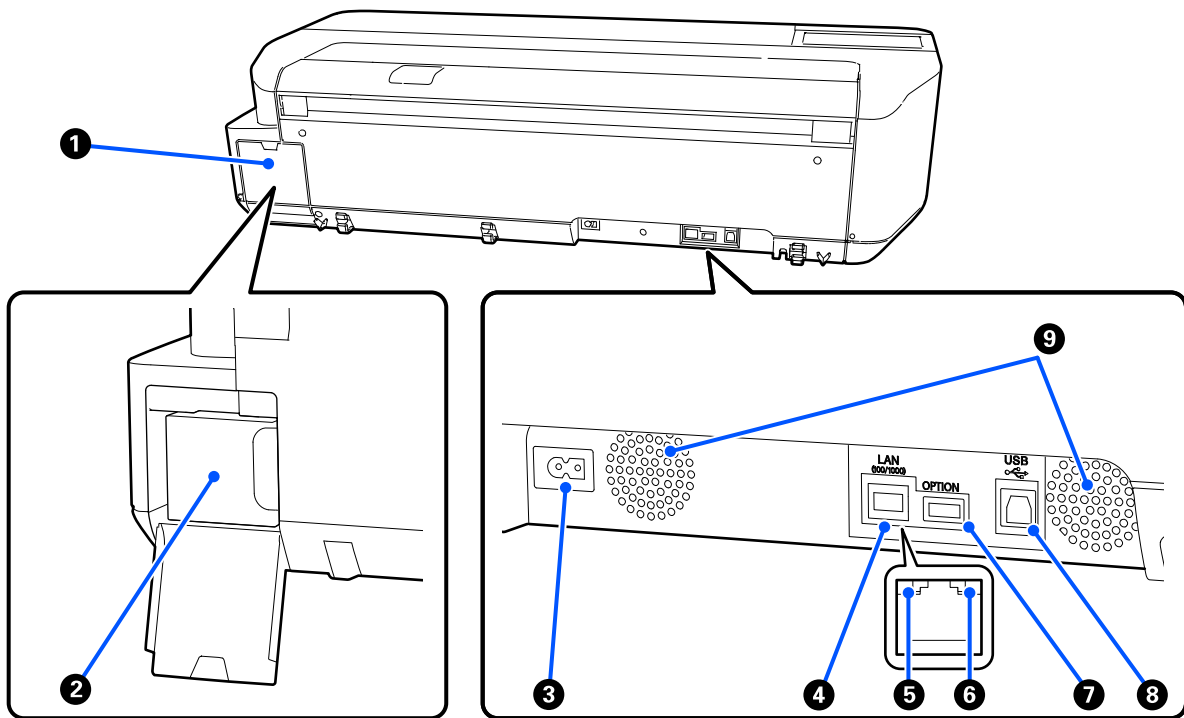

1 Cubierta del Depósito de mantenimiento

Se abre para sustituir la caja de mantenimiento.

2 Depósito de mantenimiento

Un contenedor para recoger la tinta desechada.

 [“Sustitución de la Caja de mantenimiento” de la página 120](#)

3 Entrada de CA

Conecte aquí el cable de alimentación proporcionado.

4 Puerto LAN

Conecte aquí el cable de LAN.

5 Luz de estado (verde, naranja)

El color indica la velocidad de transmisión por la red.

Apagada: 10BASE-T

Naranja: 100BASE-TX

Verde: 1000BASE-T

Introducción

⑥ Luz de los datos (amarillo)

Según el estado de conexión de la red y la recepción de datos, el indicador estará iluminado o intermitente.

Encendido: conectada.

Intermitente: recibiendo datos.

⑦ Puerto OPTION

No se puede utilizar.

⑧ Puerto USB

Conecte aquí el cable USB.

⑨ Conductos de ventilación

No obstruya los conductos de ventilación.

 [“Lugar de instalación” de la página 17](#)

Panel de control

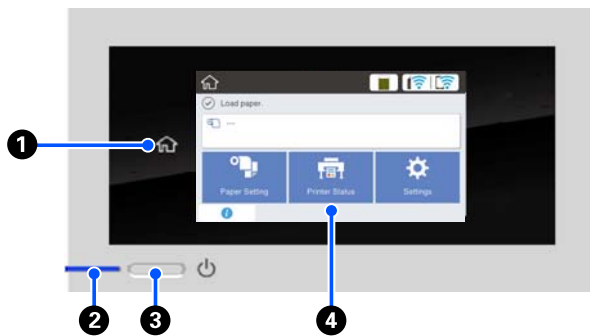

1 Botón Inicio

Toca este botón mientras se muestra un menú para regresar a la pantalla de Inicio. El botón Inicio está desactivado cuando no puede utilizarse durante las operaciones tales como la alimentación de papel.

2 Luz (luz de encendido)

Activo : La impresora está encendida.
 Inactivo

Intermitente : La impresora está realizando un proceso como el de arranque, de apagado, recepción de datos o limpieza de cabezales de impresión. Espere mientras sin realizar ninguna operación hasta que las luces dejen de parpadear. No desconecte el cable de alimentación.

Desactivado : La impresora está apagada.

3 Botón (botón de encendido)

Enciende y apaga la impresora.

4 Pantalla

Este es el panel táctil para mostrar el estado de la impresora, los menús, los mensajes de error, etc. Puede seleccionar los elementos del menú y las opciones que se muestran en la pantalla al tocarlos (golpear) suavemente y deslizar la pantalla al mover su dedo mientras este sigue tocando la pantalla.

Operaciones en la pantalla de inicio

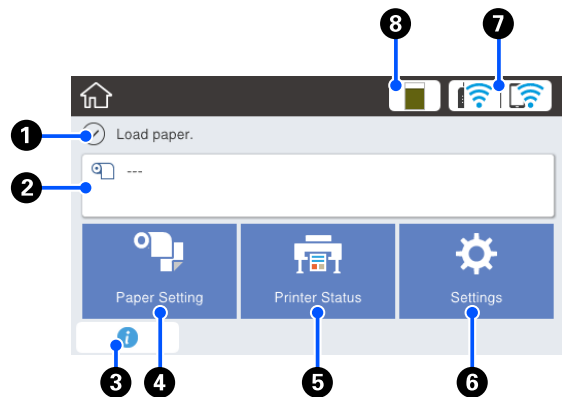

Resumen de las operaciones en la pantalla de inicio

[Guía del operario \(PDF\)](#)

1 Área de visualización de la información

Muestra el estado de la impresora, los mensajes de error, etc.

2 Área de información del rollo de papel

- Cuando el rollo de papel está cargado
 Muestra la información en el rollo de papel cargado. Cuando la opción Configuración está en Activado, se muestra la cantidad restante aproximada (la longitud restante).
 Al tocar esta área se muestra un menú para realizar operaciones tales como configurar y ajustar el rollo de papel.
["Menú de Papel continuo" de la página 91](#)
- Cuando el rollo de papel no está cargado
 Muestra "---". Al tocar esta área se muestra el procedimiento para cargar el rollo de papel.

3 Icono de información

Cuando hay notificaciones, como los avisos de baja cantidad de los consumibles restantes, un distintivo en la parte superior derecha del icono indica el número de notificaciones. Si toca el icono cuando se muestra el distintivo, se mostrará una lista de notificaciones que requieren de su acción. Al tocar cada elemento, se muestran instrucciones de lo que hay que hacer. Si no realiza las acciones, el distintivo desaparecerá.

Introducción

4 Botón del menú del Conf. papel

Toca este botón mientras carga, quita, configura o ajusta el papel.

- ❑ Consulte la siguiente sección para obtener más información acerca del Papel continuo.
 - 🔗 [“Carga y extracción del rollo de papel” de la página 29](#)
 - Descripción de los menús
 - 🔗 [“Menú de Papel continuo” de la página 91](#)
- ❑ Consulte la siguiente sección para obtener más acerca del Alimentador autom. de hojas.
 - 🔗 [“Cargar y quitar papel del alimentador automático de hojas” de la página 35](#)
 - Descripción de los menús
 - 🔗 [“Menú del Alimentador autom. de hojas” de la página 94](#)
- ❑ Consulte la siguiente sección para obtener más información acerca de las Hoja cortada (1 hoja).
 - 🔗 [“Cargar y quitar Hoja cortada \(1 hoja\)” de la página 38](#)
 - Descripción de los menús
 - 🔗 [“Menú de Hoja cortada \(1 hoja\)” de la página 95](#)

5 Botón del menú del Estado impresora

Toca este botón cuando quiera comprobar el estado de los consumibles o detalles de las notificaciones mostradas.

🔗 [“Menú del Estado impresora” de la página 96](#)

6 Botón del menú de Configuración

Toca este botón cuando quiera realizar el mantenimiento o configurar los ajustes de la impresora, los ajustes de red u otros ajustes. Para obtener más información, consulte la siguiente sección.







🔗 [“Menú de Configuración” de la página 97](#)

7 Icono de redes

El estado de conexión de red se indica a través de un icono como se muestra a continuación.

Tocar este icono le permite cambiar el estado de las conexiones de red.

🔗 [“Cambiar los métodos de conexión de red” de la página 79](#)

	No conectado a una LAN alámbrica o la LAN alámbrica o LAN inalámbrica no están configuradas.
	Conectado a una LAN alámbrica.
	La LAN inalámbrica (Wi-Fi) está desactivada.
	Buscando SSID, la dirección de IP no está configurada o la intensidad de la señal es 0 o es muy pobre.
	Conectado a una LAN inalámbrica (Wi-Fi). El número de líneas indica la intensidad de la señal. Cuantas más líneas haya, mejor es la intensidad de la señal.
	La conexión de Wi-Fi Direct (AP simple) está desactivada.
	La conexión de Wi-Fi Direct (AP simple) está activada.

8 Icono del estado de los consumibles

La longitud de la barra indica el espacio que queda libre en la caja de mantenimiento. Cuanto más corta sea la barra, menor es el espacio restante.

Si se muestra , esto indica que el espacio de la caja de mantenimiento se está agotando. Al tocar el icono se muestra la pantalla de estado de los consumibles, donde puede ver el número de producto de la caja de mantenimiento. Este es un botón de atajo para el **Estado de suministro** en el menú del **Estado impresora**.

🔗 [“Menú del Estado impresora” de la página 96](#)

Funciones de la impresora

Insistencia en facilidad de uso

Impresora de gran formato que ahorra espacio

Como la impresora es más pequeña y liviana que nuestras impresoras estándar de gran formato, no ocupa demasiado espacio. Puede incluso instalarla en un armario o en cajón de almacenamiento de mapas/dibujos. Consulte lo siguiente para informarse acerca de las dimensiones.

 [“Tabla de especificaciones” de la página 153](#)

Cambio automático entre el alimentador de hojas (hojas cortadas) y el rollo de papel

Puede cargar papel continuo en la impresora y cargar varias hojas de papel A3, o más pequeñas, en el alimentador automático de hojas al mismo tiempo. Si selecciona alguno de ellos en el ajuste **Source (Origen)** del controlador de la impresora, puede cambiar automáticamente el papel e imprimir fácilmente.

Buen funcionamiento al revisar las instrucciones de operación en la pantalla

Además de tener un diseño de pantalla que permite una operación intuitiva, esta impresora le permite comprobar instrucciones ilustradas de las operaciones tales como cómo cargar el papel.

 [Guía del operario \(PDF\)](#)

Controlador de la impresora que es simple y fácil de usar

Solo con cambiar el ajuste del papel, podrá utilizar la configuración óptima para imprimir en material rígido o de tela.

Esto le evita la molestia de tener que ajustar la configuración de la impresión individualmente. Cuando selecciona un ajuste de Source (Origen), la impresión falla debido a que los errores cargados de papel se reducen porque el tamaño y tipo de papel cargado en la impresora se aplican automáticamente. Además de comprobar las condiciones establecidas en una ilustración en el controlador de la impresora, puede también comprobar una imagen detallada en la pantalla de visualización antes de imprimir.

Soporte para una conexión inalámbrica LAN

Esta impresora puede colocarse libremente donde se desee sin considerar un trazado de cables porque puede conectarse a una computadora a través de una LAN inalámbrica para imprimir. Por supuesto, también es compatible con una conexión LAN alámbrica.

Además, incluso si su dispositivo se conecta a una LAN, la impresora también permite imprimir al conectarse directamente con Wi-Fi Direct.

 [“Cambiar a LAN inalámbrica” de la página 79](#)

 [“Conexión directa inalámbrica \(Wi-Fi Direct\)” de la página 80](#)

Notas sobre el uso y el almacenamiento

Lugar de instalación

Coloque siempre la impresora en un lugar con el espacio indicado a continuación, sin que haya ningún objeto que pueda obstaculizar la salida del papel o la reposición de consumibles.

Encontrará las dimensiones externas de la impresora en la “Tabla de especificaciones”.

 “Tabla de especificaciones” de la página 153

Con soporte (opcional)

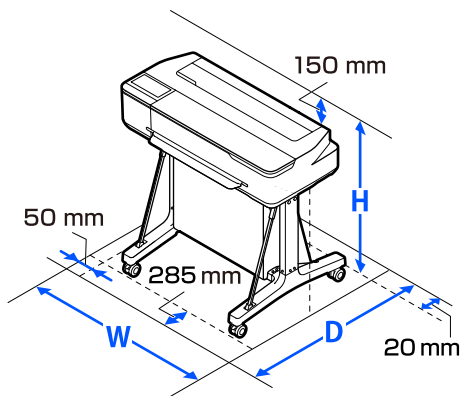

W (Ancho)	D (Profundidad)	H (Alto)
1020 mm	1000 mm	1078 mm

Sin soporte (opcional)

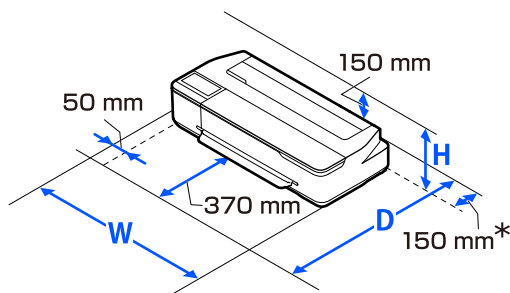

W (Ancho)	D (Profundidad)	H (Alto)
1020 mm	1035 mm	395 mm

* Para poder sustituir la caja de mantenimiento necesita al menos 150 mm de espacio en la parte posterior.

Notas sobre el uso de la impresora

Tenga presentes los siguientes puntos cuando utilice esta impresora para impedir averías, fallos de funcionamiento y la disminución de la calidad de la impresión.

- ❑ Utilice siempre la impresora a una temperatura y humedad comprendidas en los intervalos indicados en la “Tabla de especificaciones”.
 -  “Tabla de especificaciones” de la página 153
 Aunque se cumplan las condiciones anteriores, no podrá imprimir correctamente si el ambiente no es apropiado para el papel. Utilice la impresora en un entorno que cumpla los requisitos del papel. Encontrará más información en la documentación que acompaña al papel. Además, si usa la impresora en un sitio seco, con aire acondicionado o expuesto a la luz solar directa, tiene que mantener la humedad adecuada.
- ❑ No instale la impresora junto a fuentes de calor o directamente en la corriente de aire producida por un ventilador o aire acondicionado. El incumplimiento de esta precaución puede provocar que se sequen u obstruyan los inyectores del cabezal de impresión.
- ❑ No se debe taponar el cabezal de impresión (es decir, no se debe mover hacia la derecha) si se produce un error y se apaga la impresora sin antes resolver dicho error. El taponamiento es una función que cubre automáticamente el cabezal de impresión con un tapón (tapa) para evitar que el cabezal de impresión se seque. En ese caso, encienda la impresora y espere un rato a que el taponamiento se realice automáticamente.
- ❑ No desenchufe nunca el cable de alimentación ni corte la corriente en el disyuntor si está encendida la impresora. El cabezal de impresión no se taponaría correctamente. En ese caso, encienda la impresora y espere un rato a que el taponamiento se realice automáticamente.

Introducción

- ❑ Además de para imprimir, la impresora también utiliza tinta de todos los cartuchos durante la limpieza del cabezal de impresión y en otras operaciones de mantenimiento necesarias para mantener el cabezal de impresión en buenas condiciones.
- ❑ La impresora puede automáticamente realizar la limpieza de cabezales para mantener una buena calidad de impresión. Por favor, espere hasta que la limpieza finalice sin abrir ninguna de las cubiertas o apáguela.

Notas para cuando no utilice la impresora

A la hora de guardar la impresora, tenga en cuenta los siguientes puntos. Si no la almacena de la forma adecuada, no imprimirá correctamente la próxima vez que la use.

- ❑ Cuando almacene la impresora, asegúrese de hacerlo horizontalmente. No coloque la impresora en posición inclinada, vertical o al revés.
- ❑ Si pasa mucho tiempo sin imprimir, es posible que se obstruyan los inyectores del cabezal de impresión. Le recomendamos que imprima una vez por semana para evitar que se obstruya el cabezal.
- ❑ Puede que el rodillo deje huella en el papel que se quede en el interior de la impresora. También puede curvar u ondular el papel, lo que impide que avance correctamente o también puede rayar el cabezal de impresión. Quite todo el papel cuando vaya a almacenarla.
- ❑ Antes de guardar la impresora, compruebe que el cabezal de impresión esté taponado (colocado a la derecha del todo). Si el cabezal pasa mucho tiempo destapado, podría bajar la calidad de la impresión.

Nota:

Si el cabezal de impresión está destapado, apague la impresora y vuelva a encenderla.

- ❑ Para evitar la acumulación de polvo y otras partículas extrañas en la impresora, cierre todas las cubiertas antes de almacenarla. Si no se va a utilizar la impresora durante un largo periodo de tiempo, protéjala con un paño antiestático u otro tipo de funda. Los inyectores del cabezal de impresión son muy pequeños, y es fácil que se obstruyan si entra polvo en el cabezal, lo que impediría una impresión correcta.

Notas sobre el uso del panel de control

- ❑ Toque el panel con el dedo. El panel solo reacciona si se toca con el dedo.
- ❑ Es posible que no responda si lo toca con algo que no sea el dedo, si el dedo está mojado o enguantado, o si hay una hoja protectora o una pegatina en el panel.
- ❑ No use objetos puntiagudos como bolígrafos o portaminas, ya que podría dañar el panel.
- ❑ Si el panel se ensucia, límpielo con un paño suave. Si está muy sucio, empape un paño suave en una solución diluida de detergente neutro, escúrralo bien, limpie el panel y frote con un paño suave y seco. No utilice productos químicos volátiles como diluyentes, benceno o alcohol. Si lo hace puede dañar la superficie del panel.
- ❑ No lo utilice en un entorno con cambios bruscos de temperatura o de humedad. Puede formarse condensación dentro del panel, lo que afectaría negativamente al rendimiento.
- ❑ Es posible que algunos píxeles de la pantalla no se iluminen o que se queden constantemente iluminados. Además, debido a las características de las pantallas LCD, el brillo puede ser desigual, pero eso no significa que funcione mal.

Notas sobre la manipulación de los botes de tinta

Lea las siguientes notas antes de rellenar la tinta.

Introducción

Notas sobre la manipulación

- ❑ Use botes de tinta diseñados para este producto.
- ❑ Tenga cuidado al manipular la tinta cuando utilice la impresora. La tinta puede salpicar al rellenar los tanques de tinta. Es posible que la tinta que salpique ropa u objetos no se pueda limpiar.
- ❑ No agite ni aplaste los botes de tinta.
- ❑ Utilice los botes abiertos lo antes posible.
- ❑ Almacene los botes de tinta a temperatura ambiente y evite la luz solar directa.
- ❑ Para garantizar la calidad de la impresión, utilice toda la tinta del tanque antes de las siguientes fechas:
 - ❑ Fecha de caducidad indicada en el bote de tinta
 - ❑ 25 días después de rellenar el tanque de tinta
- ❑ Almacene los botes de tinta en el mismo ambiente que la impresora.
- ❑ Cuando almacene o transporte botes de tinta, no los incline ni los someta a golpes o cambios bruscos de temperatura. La tinta puede gotear aunque la tapa del bote de tinta está firmemente apretado. Asegúrese de mantener el bote de tinta hacia arriba al apretar su tapa. Además, al transportar los botes, colóquelos en una bolsa para evitar fugas de tinta.
- ❑ Los botes de tinta que se hayan almacenado a baja temperatura durante un largo periodo de tiempo deben dejarse que alcancen la temperatura ambiente durante al menos tres horas.
- ❑ No abra la bolsa del bote de tinta hasta que esté listo para rellenar el tanque de tinta. Se utiliza un paquete de vacío para mantener la calidad. Si se deja la tinta demasiado tiempo después de abrir el paquete, es posible que no pueda imprimir correctamente.
- ❑ Si sigue utilizando la impresora y la cantidad de tinta restante está por debajo de la línea de abajo, podría producirse un mal funcionamiento. Vuelva a llenar la tinta hasta la línea superior del tanque de tinta cuando la impresora no esté funcionando. Asegúrese de restablecer la información del nivel de tinta después de rellenarlo para que indique el nivel correcto de tinta.

- ❑ Para mantener la impresora en óptimas condiciones de funcionamiento, le recomendamos que no la deje con solo una pequeña cantidad de tinta en los tanques de tinta.
- ❑ Aunque los botes de tinta puedan contener material reciclado, esto no afecta al funcionamiento ni al rendimiento de la impresora.
- ❑ El aspecto y las especificaciones de los botes de tinta pueden cambiar sin previo aviso.

Consumo de tinta

- ❑ Además de para imprimir, la impresora también utiliza tinta de todos los cartuchos durante la limpieza del cabezal y en otras operaciones de mantenimiento para mantener el cabezal de impresión en buenas condiciones.
- ❑ Una mezcla de tintas de colores puede utilizarse para imprimir en negro dependiendo del tipo de papel y de los ajustes de calidad de impresión incluso para impresiones en blanco y negro y en escala de grises.
- ❑ La carga inicial de tinta después de comprar la impresora consume suficiente tinta para llenar las puntas de los inyectores del cabezal de impresión (los orificios desde los que se dispara la tinta), lo que le permite imprimir de inmediato. Así pues, el número de hojas impresas puede ser inferior con los botes de tinta utilizados en la segunda recarga y posteriores.

Notas sobre la manipulación del papel

Tenga en cuenta los siguientes puntos a la hora de manipular y almacenar el papel. Si el papel no está en buenas condiciones, bajará la calidad de la impresión.

Consulte la documentación que acompaña a los distintos papeles.

Notas sobre la manipulación

- ❑ Asegúrese de utilizar papel especial de transferencia por sublimación de Epson.
 - 👉 [“Papel compatible” de la página 143](#)

Introducción

- ❑ Utilice los soportes especiales de Epson en unas condiciones ambientales normales (temperatura: de 15 a 25 °C, humedad: 40 a 60 %).
- ❑ No doble el papel ni raye su superficie.
- ❑ Evite tocar la superficie imprimible del papel con las manos desnudas. La humedad y la grasa de las manos puede reducir la calidad de la impresión.
- ❑ Sujete siempre el papel por los bordes. Es recomendable ponerse guantes de algodón.
- ❑ Los cambios de temperatura y la humedad pueden provocar que el papel se ondule o curve. Compruebe los siguientes puntos.
 - ❑ Cargue el papel justo antes de imprimir.
 - ❑ No utilice papel ondulado o doblado. Si utiliza rollo de papel, corte las partes onduladas o dobladas y después cárguelo de nuevo. Si utiliza hojas sueltas, use papel nuevo.
- ❑ No moje el papel.
- ❑ No tire el envoltorio del papel, pues puede servir para almacenar el papel.
- ❑ Evite los lugares expuestos a la luz solar directa, altas temperaturas o humedad.
- ❑ Guarde las hojas sueltas en su paquete original después de abrirlo, y póngalo en un sitio plano.
- ❑ Saque de la impresora el rollo de papel si no lo utiliza. Rebobínelo correctamente y guárdelo en su envoltorio original. Si deja el rollo en la impresora durante mucho tiempo, podría perder calidad.

Notas sobre la manipulación del papel impreso

Si desea que sus impresiones duren mucho tiempo y con la mejor calidad, tenga presentes los siguientes puntos.

- ❑ No frote ni raye las impresiones. Si se frotan o rayan, podría desprenderse la tinta.
- ❑ No toque la superficie de las impresiones. La tinta podría desprenderse.

- ❑ Confirme que las impresiones estén completamente secas antes de doblarlas o apilarlas. Si no, podría cambiar el color de las partes que tengan contacto (y quedaría una marca). Estas marcas desaparecerán si se separan y secan las impresiones inmediatamente, pero no si se dejan juntas.
- ❑ No utilice un secador para secar las impresiones.
- ❑ Evite la luz directa del sol.
- ❑ Para impedir que los colores aparezcan distorsionados cuando muestre o guarde las impresiones, siga las instrucciones de la documentación del papel.

Ahorro de energía

La impresora entra en modo de reposo o se apaga automáticamente si no se realiza ninguna operación por un tiempo determinado. Puede ajustar el tiempo antes de aplicar la gestión de energía. Cualquier aumento afectará a la eficiencia de consumo del producto. Antes de modificar este valor, piense siempre en el medio ambiente.

Modo de Reposo

La impresora entra en el modo de reposo cuando no hay ningún error, no recibe ningún trabajo de impresión y no se está realizando ninguna operación en el panel de control o de otro tipo. Cuando la impresora entra en modo de reposo, la pantalla del panel de control se apaga, al igual que los motores internos y otras piezas internas, para un menor consumo de energía.

El modo de reposo se cancela cuando se recibe un trabajo de impresión o cuando se toca la pantalla o el panel de control.

Puede ajustar el tiempo que tarda la impresora en entrar en el modo de suspensión. Si deja el ajuste predeterminado, la impresora entrará en el modo de reposo si no se realiza ninguna operación durante 15 minutos. El tiempo que tarda la impresora en entrar en el modo de reposo se puede cambiar en el menú **Config. básica**.

 [“Ajustes generales — Config. básica” de la página 97](#)

Introducción

Nota:

Cuando la impresora entra en el modo de reposo, la pantalla del panel de control se queda en blanco como si la hubiera apagado, pero el indicador luminoso  sigue encendido.

Temp. apagado autom.

Esta opción apaga la impresora automáticamente si no se produce ningún error, no se reciben trabajos de impresión ni se realizan operaciones en el panel de control u otras operaciones durante un periodo de tiempo establecido.

Los ajustes predeterminados difieren de la siguiente manera dependiendo del modelo.

- Para SC-F500
Configurado para **8 horas**.
- Excepto para SC-F500
Configurado para **Desactivado**.

Los ajustes del Temp. apagado autom. pueden cambiarse desde el menú Config. básica.

 [“Ajustes generales — Config. básica” de la página 97](#)

Introducción al software

Software provisto

El software se proporciona en los siguientes discos.



- ❑ Disco de software
 Consulte en la siguiente tabla la información acerca del software proporcionado.
 El disco del software suministrado contiene el software para Windows. Si utiliza una Mac o una computadora sin una unidad de disco, descargue el software de <https://epson.sn> y luego instálelo.
 Consulte la ayuda en línea de cada software para obtener detalles sobre el mismo.
- ❑ Disco de Epson Edge Print*
 Epson Edge Print es un software RIP fácil de entender y usar.
 Consulte en la *Setup Guide (Guía de instalación)* (folleto) las instrucciones de instalación.
 Consulte en la ayuda en línea la información detallada sobre las funciones.

*Dependiendo de la región de compra, es posible que no se incluya con la impresora.

Nota:

Se presenta el software conveniente compatible con la impresora en el sitio web de Epson. Compruebe la información desde el siguiente enlace.

<https://www.epson.com>

Nombre del software	Función
Controlador de impresora	<p>Instale el controlador de la impresora para aprovechar al máximo de la funcionalidad de esta impresora al imprimir.</p> <p> "Imprimir con el controlador de la impresora desde su computadora" de la página 46</p>
EPSON Software Updater	<p>Software para comprobar si hay alguna información de actualización de software y luego notificarle e instalar el software si la actualización está disponible. Le permite actualizar el firmware y el software ya instalado de la impresora.</p> <p> "Actualizar software o instalar un software adicional" de la página 25</p>
LFP Print Plug-In for Office (sólo en Windows)	<p>Complemento para las aplicaciones Microsoft Office (Word, Excel y PowerPoint). Al instalar este complemento aparecerá los elementos de las aplicaciones Office, lo que supone un acceso rápido a la impresión de banners horizontales y verticales y de ampliaciones.</p> <p>Puede instalarse al seleccionarlo en la pantalla Additional Installation (Instalación adicional) cuando se instala el software. Puede también instalarlo luego con EPSON Software Updater.</p> <p>Las versiones compatibles de Microsoft se muestran a continuación. Office 2003/Office 2007/Office 2010/Office 2013/Office 2016</p>

Introducción al software

Nombre del software	Función
EpsonNet Config	<p>Software para configurar los ajustes iniciales de la red o cambiar los ajustes de la red cuando se instala o se reubica las impresoras y escáneres Epson.</p> <p>EpsonNet Config no se instaló automáticamente. Descárguelo desde el sitio web de Epson y luego instálelo cuando sea necesario.</p> <p>https://www.epson.com</p> <p>Para Windows, puedes instalar el software desde la siguiente carpeta en el disco de software suministrado.</p> <p>\\Network\EpsonNetConfig</p>

Software incorporado en la impresora

El siguiente software viene preinstalado en la impresora. Inícielo y utilícelo desde un navegador web a través de una red.

Nombre del software	Función
Web Config	<p>Los ajustes de seguridad de la red pueden configurarse desde Web Config. Este software también tiene una notificación por correo electrónico para notificar de errores de la impresora y otros problemas.</p> <p> "Cómo usar Web Config" de la página 24</p>

Cómo usar Web Config

Esta función describe cómo iniciar el software y brinda un resumen de sus funciones.

Cómo iniciarlo

Inicia el software desde un navegador web en un ordenador o dispositivo inteligente conectado a la misma red que la impresora.

1 Compruebe la dirección de IP de la impresora.

Toque  en la pantalla de inicio, seleccione la red conectada y compruebe la dirección de IP.

Nota:

La dirección de IP puede también comprobarse al imprimir un informe de verificación de conexión de la red. Un informe puede imprimirse al tocar lo siguiente en orden desde la pantalla de inicio.

Configuración — Ajustes generales — Configuración de red — Comprobar conexión

2 Inicie el explorador web en una computadora o dispositivo inteligente una tableta o un ordenador conectado a la impresora a través de la red.

3 Ingrese la dirección de IP de la impresora en la barra de dirección del buscador web y presione la tecla **Enter** o **Return**.

Formato:

IPv4: http://dirección de IP de la impresora/

IPv6: http://[dirección de IP de la impresora]/

Ejemplo:

IPv4: http://192.168.100.201/

IPv6: http://[2001:db8::1000:1]/

Cierre

Cierre el buscador web.

Resumen de la función

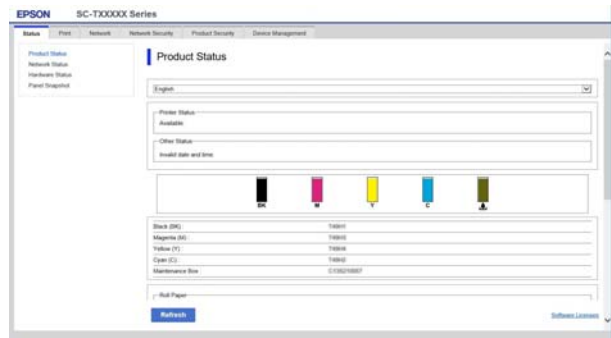

Funciones principales

- Compruebe el estado de la impresora, como la cantidad restante de tinta.
- Compruebe y actualice la versión de firmware de la impresora.
- Configure los ajustes de red de la impresora y los ajustes de seguridad avanzados, como las comunicaciones SSL/TLS, filtrado de IPsec/IP e IEEE 802.1X, que no puede configurarse con esta impresora sola.
- Edita los ajustes de papel personalizado y exporta e importa los ajustes. Los ajustes de papel personalizado registrados en **Configuración — Ajustes generales — Config. de la impresora — Configuración de papel personalizado** de la impresora pueden cambiarse al igual que exportarse a un archivo y luego importarlos (registrarlos) a otra impresora. Esto es conveniente cuando instala muchas impresoras y quiere usar los ajustes de papel personalizados comunes para todas las impresoras.

Actualizar software o instalar un software adicional

Si instala el software durante la configuración como se describe en la *Setup Guide (Guía de instalación)*, se instala Epson Software Updater. Epson Software Updater le permite actualizar el firmware de la impresora, actualizar el software que instalado en el ordenador e instalar otro software compatible con la impresora.

Nota:

El software se actualiza según sea necesario para una mayor comodidad y una funcionalidad más sólida. Le recomendamos configurar para recibir notificaciones de actualizaciones con Epson Software Updater y actualizar el software tan pronto como sea posible cuando haya una notificación.

Comprobar si las actualizaciones están disponibles y actualizar el software

- 1 Compruebe que la computadora y la impresora se encuentren en los siguientes estados.
 - La computadora está conectada a internet.
 - La impresora y la computadora pueden comunicarse.
- 2 Inicie Epson Software Updater.
 - Windows
 - Visualice la lista de todos los programas y luego haga clic en Epson Software Updater en la carpeta Epson Software.

Nota:

- Si presiona la tecla Windows (la tecla con la marca del logo de Windows) en el teclado y luego escribe el nombre del software en el recuadro de búsqueda de la ventana que se muestra, el software aparece inmediatamente.
- El software puede también iniciarse al hacer clic en el icono de la impresora en la barra de herramientas en el escritorio y luego al seleccionar **Software Update (Actualización de software)**.

- Mac
 - Seleccione **Go (Ir) — Applications (Aplicaciones) — Epson Software — EPSON Software Updater**.

- 3 Seleccione el software o los manuales para actualizar y luego actualícelos.

Siga las instrucciones que aparezcan en la pantalla.

Importante:

No apague la computadora o la impresora durante la actualización.

Nota:

Los programas de software que no se muestran en la lista no pueden actualizarse con el Actualizador de software de EPSON. Compruebe las últimas versiones de software en el sitio web de Epson.

Note que no puede actualizar o instalar el software utilizando Epson Software Updater si utiliza Windows Server OS. Descargue el software del sitio web de Epson.

<https://www.epson.com>

Recibir notificaciones de actualizaciones

Windows

- 1 Inicie Epson Software Updater.
- 2 Haga clic en **Auto update settings (Ajustes de actualización automática)**.

Introducción al software

- 3 Seleccione el intervalo para realizar la comprobación de la actualización en el campo **Interval to Check (Frecuencia de comprobación)** de la impresora y luego haga clic en **OK (Aceptar)**.

Mac

El software se configura por defecto para comprobar y notificar si existen actualizaciones cada 30 días.

Desinstalación del software

Windows



Importante:

- Debe iniciar sesión como administrador.
- Si se solicita la contraseña o la confirmación de un administrador, ingrese la contraseña y luego continúe con la operación.

- 1 Apague la impresora y desenchufe el cable de interfaz.
- 2 Cierre todas las aplicaciones que estén funcionando en su computadora.
- 3 Vaya al **Control Panel (Panel de control)** y haga clic en **Uninstall a program (Desinstalar un programa)** en la categoría **Programs (Programas)**.



- 4 Seleccione el software que desee desinstalar y, a continuación, haga clic en **Uninstall/Change (Desinstalar/Cambiar)** (o **Change/Remove (Cambiar/Eliminar)/Add/Remove (Agregar/Quitar)**).

Puedes quitar el controlador de la impresora y EPSON Status Monitor 3 al seleccionar **EPSON SC-XXXXX Printer Uninstall (Desinstalar impresora EPSON SC-XXXXX)**.

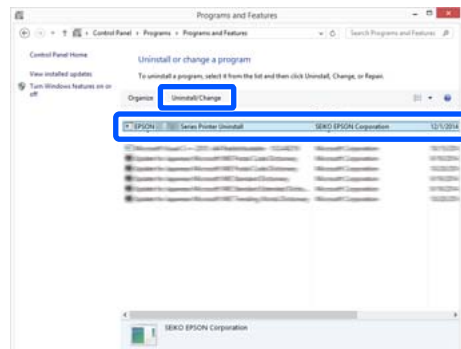

Introducción al software

- 5** Seleccione el icono de la impresora y haga clic en **OK (Aceptar)**.



- 6** Siga las instrucciones de la pantalla para continuar.

En el mensaje de confirmación de borrado que aparece, haga clic en **Yes (Sí)**.

Si está reinstalando el controlador de impresora, reinicie el ordenador.

Mac

Siga los siguientes pasos para desinstalar el software antes de desinstalar o actualizar el controlador de la impresora u otro software.

Controlador de impresora

Utilice el “Uninstaller”.

Descarga del desinstalador

Descargue el “Uninstaller” del sitio web de Epson.

<https://www.epson.com/>

Uso del desinstalador

Siga las instrucciones del sitio web de Epson.

Otros softwares

Para eliminarlos, seleccione la carpeta que contiene el software y arrástrela desde la carpeta **Applications (Aplicaciones)** hasta la **Trash (Papelera)**.

Cargar y configurar el papel

Cargar y configurar el papel

Notas acerca de cargar el papel



Precaución:

No frote los bordes del papel con las manos. Los bordes del papel son finos y afilados y podrían causar lesiones.

No deje papel cargado en la impresora

Puede que el rodillo deje huella en el papel que se quede en el interior de la impresora. Además, el papel se puede doblar o arrugar debido a la humedad, que puede causar problemas de alimentación del papel, atascos de papel o copias sucias.

Se recomienda guardar el papel en su envoltorio original y almacenarlo horizontalmente y sáquelo del paquete para usarlo cuando imprima.

No cargue el rollo de papel con los bordes derecho e izquierdo desparejos

Cargar el rollo de papel con los bordes derecho e izquierdo desparejos puede causar problemas en la alimentación del papel o que el papel se arrugue durante la impresión. Rebobine el papel para que los bordes queden parejos antes de utilizar el rollo de papel o utilice el rollo de papel sin problemas.

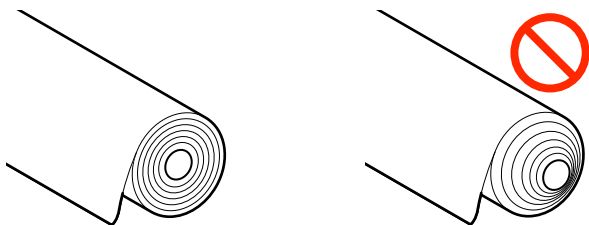

No cargue el papel doblado

Cargar el papel que está doblado puede causar atascos de papel o copias sucias. Estire el papel antes de usarlo al doblarlo para el otro lado o use papel sin problemas.

Papel no admitido

No utilice papel que este arrugado, rasgado, doblado, que sea demasiado grueso o demasiado fino, que tenga un adhesivo, etc. De lo contrario, puede causar atascos de papel o copias sucias. Consulte lo siguiente para conocer el papel que admite esta impresora.

👉 [“Tabla de los papeles especiales de Epson” de la página 143](#)

Posición de la carga de papel

La posición de carga varía en función de la forma y el tamaño del papel que cargado. Consulte la siguiente para más información acerca del papel que se puede utilizar con la impresora.

👉 [“Papel compatible” de la página 143](#)

Papel continuo

Puede cargar rollos de papel desde 210 mm hasta el ancho máximo de impresión.

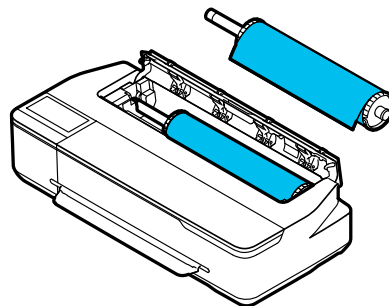

Cargar y configurar el papel

Alimentador autom. de hojas

Puede cargar varias hojas de papel desde A4 a A3. El número de hojas que pueden cargarse de una sola vez depende del papel. Para obtener más información, consulte la siguiente sección.

👉 “Hojas sueltas” de la página 143

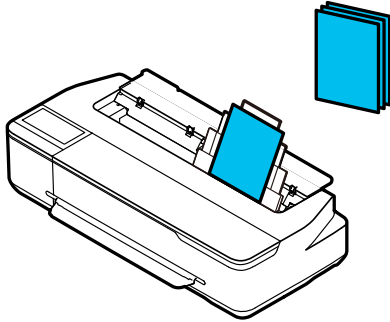

Hoja cortada (1 hoja)

Se puede cargar una hoja de un papel cortado de A4 al ancho máximo imprimible.

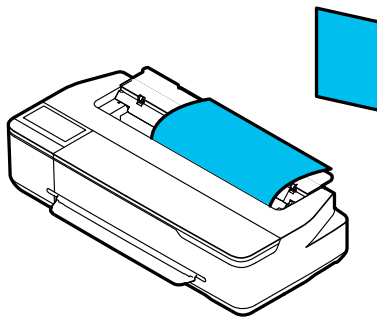

Nota:

- ❑ La ranura de papel para el Papel continuo y para la Hoja cortada (1 hoja) es la misma. Inserte cualquiera de ellos en la ranura de papel.
- ❑ Puede cargar papel en el alimentador automático de hojas con el rollo de papel cargado. En el controlador de la impresora puede cambiar a la fuente del papel desde la que desea imprimir.

Carga y extracción del rollo de papel

Coloque el rollo de papel en el eje y luego coloque el rollo de papel en la impresora.

Cuando reemplace el papel, quite el papel cargado primero.

👉 “Extraer un rollo de papel” de la página 33

👉 “Quitar hoja cortada (1 hoja)” de la página 39

Si hay papel cargado en el alimentador automático de hojas, sáquelo, cargue o quite el rollo de papel y vuelva a cargar el papel en el alimentador automático de hojas. Saque el apilador de papel cuando imprima con un rollo de papel.

👉 “Sacar el papel del alimentador automático de hojas” de la página 37

👉 “Instalar y quitar el apilador de papel” de la página 35

Carga de un rollo de papel

⚠ Precaución:

Sujete la brida al cargar el rollo de papel. Si carga el papel sujetando por otra parte, podría pillarse la mano o los dedos y sufrir una lesión.

❗ Importante:

Cuando utilice papel comprado en comercios, limpie el polvo de papel de ambos extremos del rollo de papel con un paño suave antes de cargarlo. Esto ayuda a evitar que la calidad de impresión disminuya a causa del polvo del papel.



Nota:

Puede cargar el papel mientras observa el proceso de carga en la pantalla. Para ver el proceso en la pantalla, toque en el área de información del rollo de papel de la pantalla de inicio.

Cargar y configurar el papel

- 1** Compruebe que “**Cargue papel.**” se muestre en la pantalla de inicio y luego abra la cubierta de la hoja cortada.

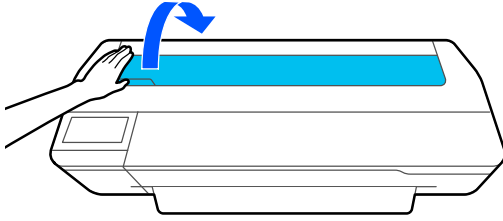

- 2** Desbloquee el bloqueo central y abra la cubierta del rollo de papel.

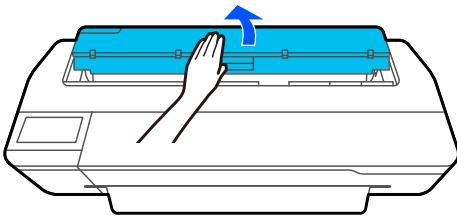

- 3** Quite el eje insertado.

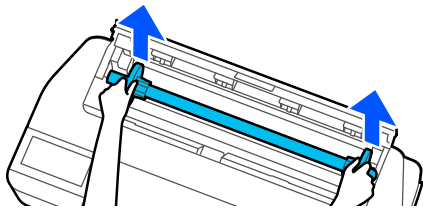

- 4** Quite la brida transparente del eje.

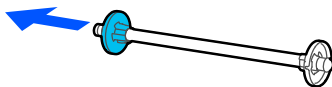

- 5** Coloque el rollo de papel en una superficie plana y luego inserte el eje.

Con la brida negra en la derecha, oriente el rollo de papel para que el borde principal este como se muestra en la imagen a continuación.

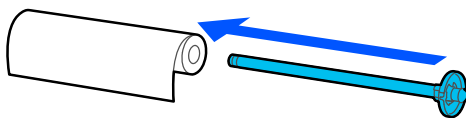

- 6** Empuje la brida al rollo de papel hasta que no haya separación entre la brida y el rollo de papel.

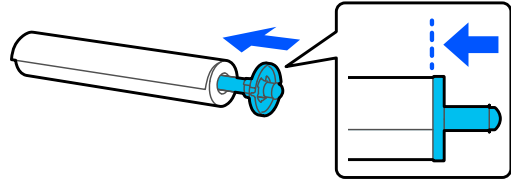

- 7** Agregue la brida transparente y empuje hasta que no haya separación entre la brida y el rollo de papel.

Si hay separaciones entre las bridas y ambos extremos del rollo de papel, el papel puede alimentarse de forma torcida lo que conlleva a un error.

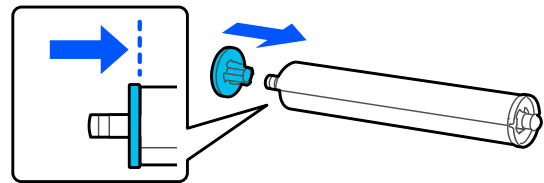

- 8** Coloque el vástago del eje en las ranuras izquierda y derecha del soporte del eje con la brida negra del eje a la derecha.

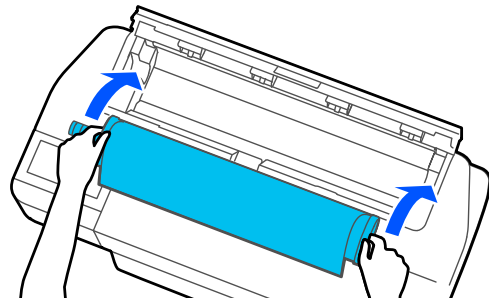

- 9** Compruebe que el borde principal del rollo de papel no esté doblado y luego insértelo en la ranura de papel hasta que escuche un pitido.

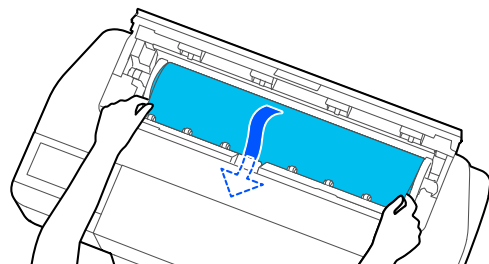

Cargar y configurar el papel

Importante:

Sujete los bordes del papel e introdúzcalo recto en la ranura de alimentación del papel. Si lo inserta torcido, hará que se produzca un error o un atasco de papel.

Nota:

Si el borde principal del rollo de papel no está en forma horizontal o no está cortado prolijamente, se cortará automáticamente luego de que la carga se complete. Sin embargo, no se cortará si el **Corte automático** está **Desactivado**.

10

Cierre la cubierta del rollo de papel y la cubierta de hoja cortada.

11

En la pantalla de visualización, configure el tipo de papel que concuerda con el papel cargado y configure el manejo de la cantidad restante si es necesario.

Si no configura adecuadamente el tipo de papel, se generarán problemas de calidad en la impresión. Consulte las siguientes secciones para obtener más detalles acerca de los tipos de papel y de los ajustes de administración de la cantidad restante.

 [“Para un rollo de papel” de la página 39](#)

12

Si el soporte opcional está conectado, asegúrese de que el cesto de papel esté abierto.

Nota:

Cierre el cesto de papel antes de imprimir banners u otros documentos de tamaños que no cabrán en el cesto de papel. Antes de que el papel expulsado por la impresora entre en contacto con el suelo, le sugerimos que coloque las manos cerca de las ranuras de expulsión del papel y lo acompañe suavemente hasta que finalice la impresión.

- Cuando se detecta que el borde principal no está en una posición horizontal
Luego de que se cargue el rollo de papel, el borde principal se corta en forma recta.
- Cuando la impresión de una página termina
El rollo de papel se corta antes de que empiece la impresión de la siguiente página.

Si no desea cortar cada página o desea cortar en una posición en particular, consulte el siguiente procedimiento.

Cortar después de que se haya impreso la última página o cortar en una posición en particular

Desactive el auto cortador en el controlador de la impresora, imprima y luego corte utilizando el menú de la **Insertar o cortar papel** de la impresora después de que la impresión finalice.

1

Seleccione la opción **Off (Desactivada)** en **Advanced (Más ajustes) — Roll Paper Option (Opción Rollo de papel) — Auto Cut (Auto Cortador)** del controlador de la impresora y luego imprima.

Deje activado la opción **Auto Cut Settings (Ajustes del Auto cortador)** de la impresora.

Nota:

- La opción **Auto Cut Settings (Ajustes del Auto cortador)** de la impresora tiene prioridad por sobre eso de la impresora. La opción **Auto Cut Settings (Ajustes del Auto cortador)** del controlador de la impresora se reinicia al ajuste predeterminado del **Normal Cut (Corte Normal)** cuando la aplicación se cierra.
- Para desactivar el auto cortador con el modo de impresión **HP-GL/2**, desactive esta opción en la impresora. Toque el área de información del rollo de papel — **Configuración multimedia avanzada — Corte automático** — opción **Desactivado** de la pantalla de inicio. El cambio del ajuste se guarda como un ajuste del tipo de papel actualmente seleccionado.

Corte del rollo de papel

Corte Automático

El Corte automático está configurado por defecto como Activado en la impresora. Cuando está configurado en la opción Activado, el rollo de papel se corta automáticamente en los siguientes momentos.

Cargar y configurar el papel

2 Toque el área de información del rollo de papel — **Insertar o cortar papel** de la pantalla de inicio de la impresora una vez que la impresión finalice.

Utilice los botones que se muestran en la pantalla para cortar y alimentar el papel.

Cuando corta en la posición de corte por defecto de la impresora (justo después del margen inferior-centrado)

Toque el botón ✂ (Cortar). El papel se corta y el borde principal del papel vuelve a la posición de espera de la impresora.

Cuando se corta en una posición en particular

- 1 Mantenga pulsado el botón ⏪ (Avanzar) o ⏩ (Retroceder) hasta que la posición que desee cortar alcance la línea punteada de la figura.

La posición de corte no se puede establecer más adentro que el margen inferior.

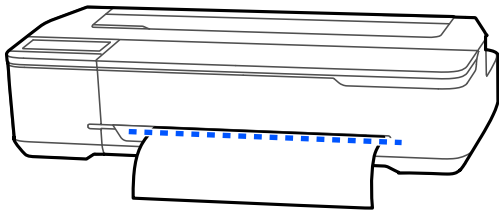

- 2 Toque el botón ✂ (Cortar).

El papel está cortado.

Nota:

Cuando la longitud de **A** en la imagen es más corta que la siguiente longitud, el papel se alimenta automáticamente hasta que la longitud requerida se obtenga en el momento de corte.

- Papel de transferencia por sublimación: 100 mm

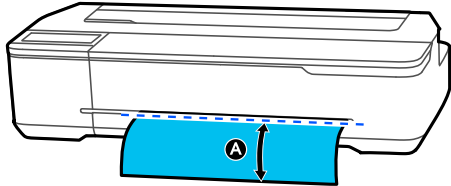

Corte del papel con tijeras

Si desea cortar el papel con unas tijeras, siga los pasos que se indican a continuación para imprimir una línea de corte.

! Importante:

- No utilice un cortador. La impresora puede dañarse.

- 1 Desactive la opción Auto Cut Settings (Ajustes del Auto cortador) y luego imprima.

Para imprimir las líneas de corte, desactive la opción Auto Cut Settings (Ajustes del Auto cortador) de la impresora. Cuando se imprime a través del controlador de la impresora, también desactive el ajuste del controlador de la impresora.

- Ajustes de la impresora
Área de información del rollo de papel — **Configuración multimedia avanzada** — **Corte automático** — opción **Desactivado** de la pantalla de inicio.
- Ajustes del controlador de impresora
Advanced (Más ajustes) — **Roll Paper Option (Opción Rollo de papel)** — **Auto Cut (Auto Cortador)** — opción **Off (Desactivada)**

- 2 Toque el área de información del rollo de papel — **Insertar o cortar papel** de la pantalla de inicio de la impresora una vez que la impresión finalice.



- 3 Opere los botones que se muestran en la pantalla.

Cuando imprima las líneas de corte en la posición de corte por defecto de la impresora (justo después del margen inferior-centrado)

Toque el botón ✂ (Cortar). La pantalla de selección de corte o de líneas de corte aparece.

Cargar y configurar el papel

Cuando imprima las líneas de corte en una posición en particular

Mantenga pulsado el botón  (Avanzar) o  (Retroceder) hasta que la posición en la que desee imprimir la línea de corte llegue a la línea punteada de la figura.

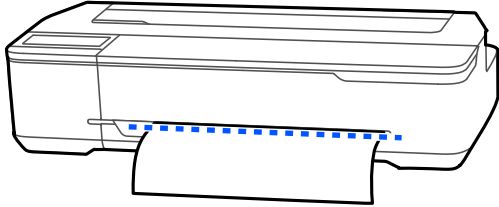

Las líneas de corte no pueden imprimirse más allá del margen inferior-centrado. Una vez que haya terminado de mover el papel, toque  (Cortar). La pantalla de selección de corte o de líneas de corte aparece.

4 Toque **Pauta de corte de impresión**.

Las líneas de corte se imprimen y el papel se expulsa automáticamente a una posición en donde puede fácilmente cortarse con tijeras.

5 Corte el papel por sobre las líneas de corte con tijeras y luego toque **Hecho**.

El papel se rebobina para dejar el borde principal del papel en la posición de espera de la impresora.

Extraer un rollo de papel

En esta sección se describe cómo sacar y almacenar el papel tras la impresión. Si deja el rollo de papel cargado en la impresora, los rodillos pueden dejar impresiones en él.

Nota:

Puede quitar el rollo de papel mientras observa el proceso en la pantalla. Para ver las instrucciones en pantalla, toque el área de información del rollo de papel en la pantalla de inicio y, a continuación, toque **Quitar**.

1 Si la impresora retiene el borde posterior del papel impreso, sujete el papel con ambas manos y tire lentamente hacia usted.

El papel impreso se suelta automáticamente cuando empieza el siguiente trabajo de impresión.

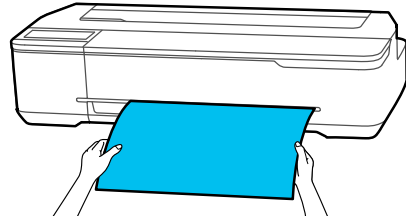

2 Abra la cubierta de hoja cortada.

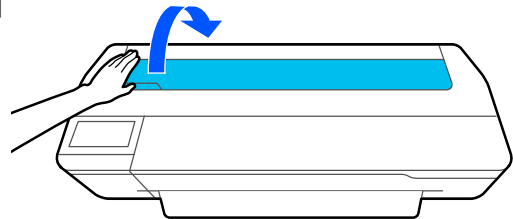

3 Desbloquee el bloqueo central y abra la cubierta del rollo de papel.

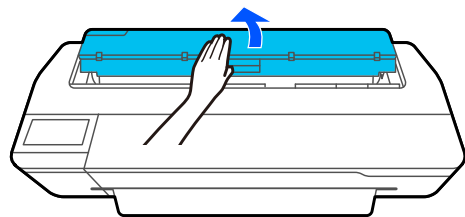

4 Pulse **Quitar**.

El papel retrocede y es expulsado.

Nota:

Si no se corta el papel impreso y permanece allí, una pantalla de confirmación aparece.

Toque **Cortar** para cortar el papel en la posición de corte por defecto o toque **Pauta de corte de impresión** para imprimir las líneas de corte en la posición por defecto.

Si desea cambiar la posición de corte o la posición de impresión de las líneas de corte, toque **Cerrar** y cambie la posición en el menú **Insertar o cortar papel**.

Para obtener más información, consulte la siguiente sección.

 ["Corte del rollo de papel" de la página 31](#)

Cargar y configurar el papel

- 5** Mantenga las bridas en ambos extremos del eje y quite el eje del soporte del eje.

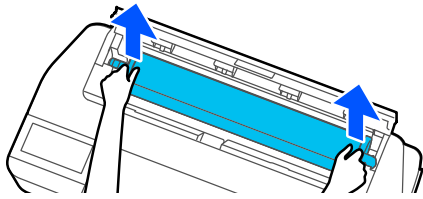

- 6** Separe la brida transparente del eje.

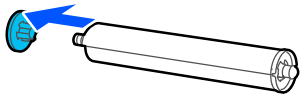

- 7** Quite el eje del rollo de papel.

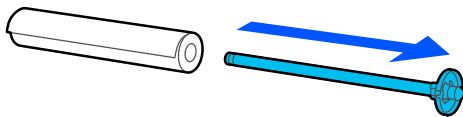

! **Importante:**

Rebobine con cuidado el rollo de papel y guárdelo en su envoltorio original.

- 8** Adjunte la brida transparente al eje y regrese el eje a la impresora.

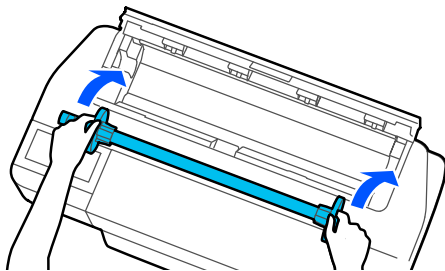

- 9** Cierre la cubierta del rollo de papel y la cubierta de hoja cortada.

Cargar y configurar el papel

Cargar y quitar papel del alimentador automático de hojas

Instalar y quitar el apilador de papel

Conecte el apilador de papel suministrado si va a imprimir varias hojas de forma continua desde el alimentador automático de hojas.

El apilador puede contener unas 20 hojas de papel impreso.

Sin embargo, cuando se imprime en rollo de papel o en hojas cortadas (1 hoja), quite el apilador para que el papel pueda expulsarse sin problemas.

Instalación

Introduzca los ganchos del apilador de papel rectos en las ranuras de la parte frontal de la impresora.

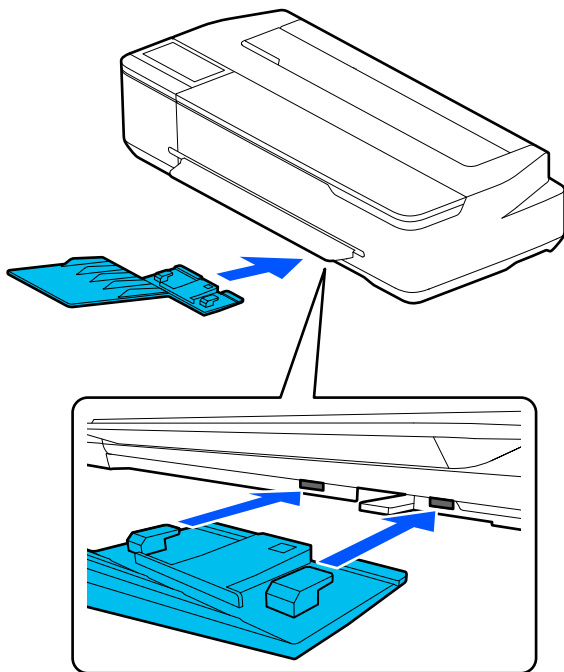

Retirada

Tire del apilador de papel en línea recta hacia afuera para extraerlo.

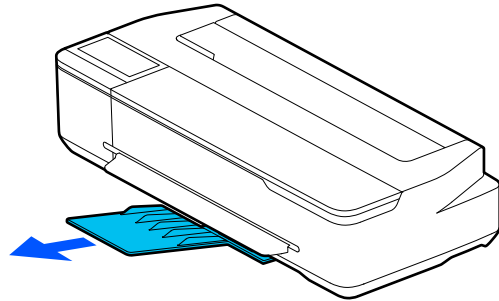

Cargue papel en el alimentador automático de hojas

Nota:

- ❑ Puede cargar el papel mientras observa el proceso de carga en la pantalla. Para ver el proceso en la pantalla, toque **Conf. papel — Alimentador autom. de hojas** de la pantalla de inicio.

! Importante:

Si carga varias hojas de papel de impresión, limpie cuidadosamente el polvo de papel y alinee los bordes. Sin embargo, el papel fotográfico no se debe limpiar ni doblar. De lo contrario, podría rayarse la superficie imprimible.

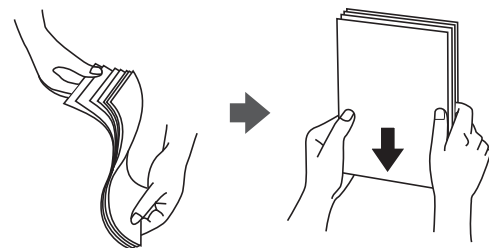

- 1 Compruebe que en la pantalla de inicio se muestre **Cargue papel.** o **Preparado** y luego abra la cubierta de hojas cortadas.

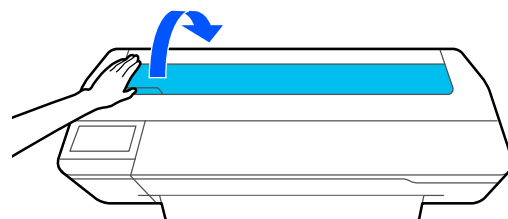

Cargar y configurar el papel

- 2** Despliegue el alimentador automático de hojas y sáquelo hacia arriba y hacia fuera.

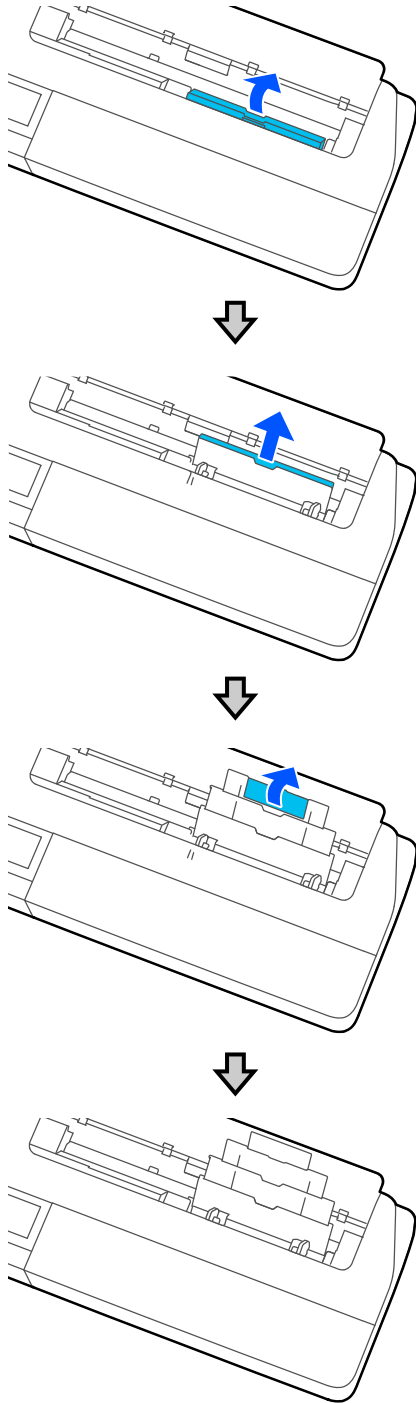

- 3** Cargue papel en el alimentador automático de hojas con la cara imprimible orientada hacia usted.

Alinee los bordes del papel antes de cargarlo.

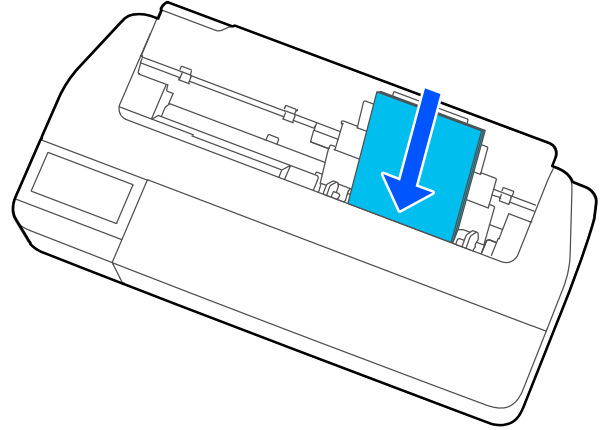

! **Importante:**

Introduzca siempre el papel en sentido vertical. Si introduce el papel en sentido horizontal, podría disminuir la calidad de impresión.

- 4** Alinee las guías para bordes con los bordes del papel.

Si las guías para bordes quedan demasiado lejos de los bordes del papel, el papel puede introducirse en un ángulo que cause errores de inclinación y atascos de papel.

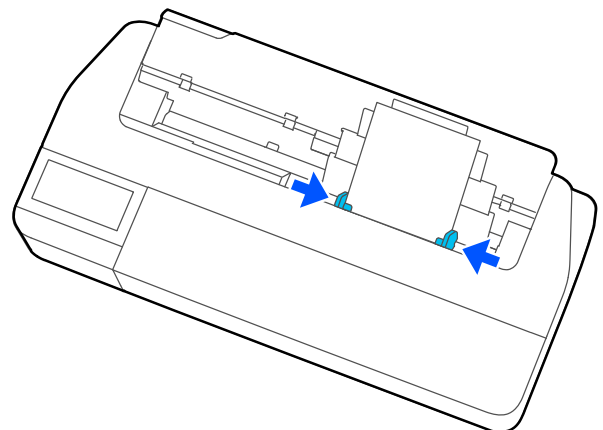

Cargar y configurar el papel

- 5** En la pantalla de visualización, configure el tipo y tamaño de papel para que concuerde con el papel cargado.

Si no configura adecuadamente el tipo de papel, se generarán problemas de calidad en la impresión. Consulte lo siguiente para más detalles acerca de los tipos y tamaños de papeles.

 [“Para Alimentador autom. de hojas/Hoja cortada \(1 hoja\)”](#) de la página 41

Sacar el papel del alimentador automático de hojas

- 1** Aleje las guías para bordes del papel y saque el papel.

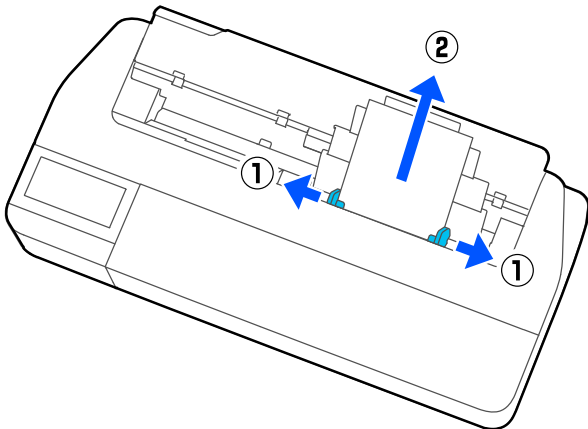

- 2** Empuje el alimentador automático de hojas hacia atrás por las ranuras y luego plieguelo hacia adelante.

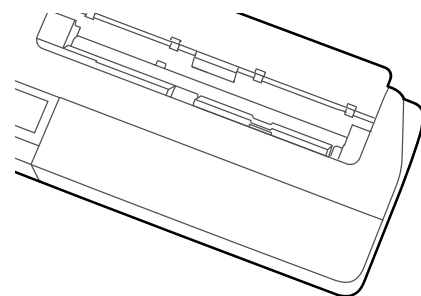
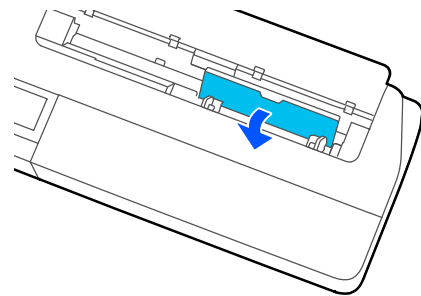
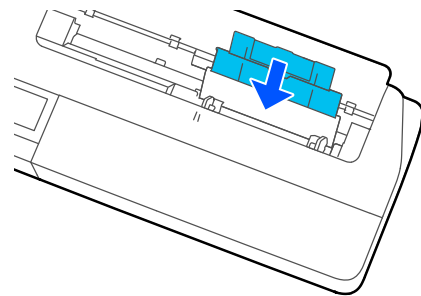
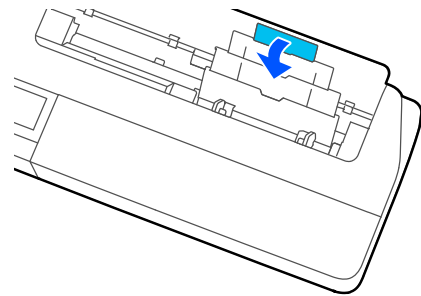

- 3** Cierre la cubierta de hoja cortada.

Cargar y configurar el papel

Cargar y quitar Hoja cortada (1 hoja)

Carga de Hoja cortada (1 hoja)

Cuando se carga el rollo de papel, quítelo.

 “Extraer un rollo de papel” de la página 33

Si hay papel cargado en el alimentador automático de hojas, sáquelo y guarde el alimentador automático de hojas. Asimismo, asegúrese de quitar el apilador de papel si está instalado.

 “Sacar el papel del alimentador automático de hojas” de la página 37

 “Instalar y quitar el apilador de papel” de la página 35

1 Compruebe que **Cargue papel.** se muestra en la pantalla de inicio y, a continuación, toque **Conf. papel — Hoja cortada (1 hoja)**.

2 Abra la cubierta de hoja cortada.

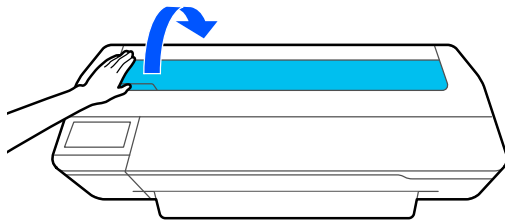

3 Con el lado imprimible del papel orientado hacia usted, alinee el borde derecho del papel con la marca del borde derecho y el borde izquierdo del papel con la marca de tamaño del papel.

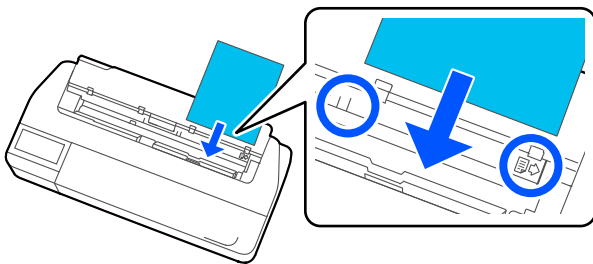

Importante:

Introduzca siempre el papel en sentido vertical. Si introduce el papel en sentido horizontal, podría disminuir la calidad de impresión.

4 Inserte el borde principal del papel de manera recta en la ranura de papel hasta que escuche un pitido.

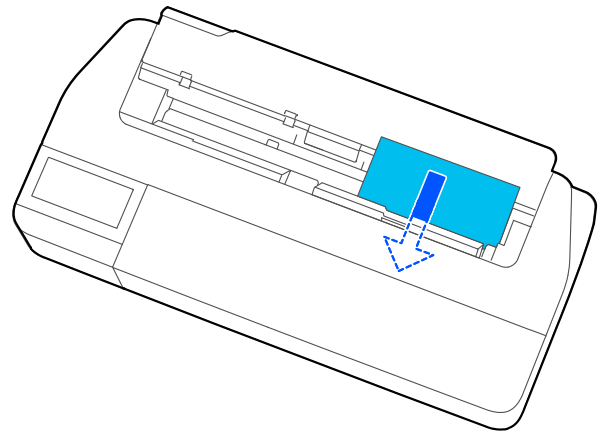

Importante:

Sujete los bordes del papel e introdúzcalo recto en la ranura de alimentación del papel. Si lo inserta torcido, hará que se produzca un error o un atasco de papel.

5 En la pantalla de visualización, configure el tipo y tamaño de papel para que concuerde con el papel cargado.

Si no configura adecuadamente el tipo de papel, se generarán problemas de calidad en la impresión. Consulte lo siguiente para más detalles acerca de los tipos y tamaños de papeles.
 “Para Alimentador autom. de hojas/Hoja cortada (1 hoja)” de la página 41

6 Si el soporte opcional está conectado, asegúrese de que el cesto de papel esté abierto.

Cargar y configurar el papel

Quitar hoja cortada (1 hoja)

Cuándo sacar las hojas cortadas no impresas

Toque **Conf. papel** — **Hoja cortada (1 hoja)** — **Quitar** desde la pantalla de inicio.

El papel es expulsado.

Cuándo sacar las hojas cortadas impresas

Sujete el papel con ambas manos y tire de él hacia usted.

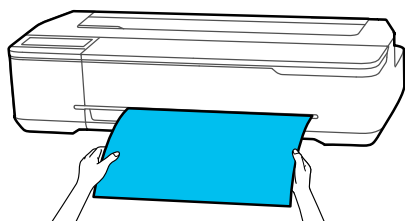

Después de imprimir, el papel se detiene con el borde posterior aún sujeto por la impresora. Si comienza a imprimir el siguiente trabajo antes de sacarlo manualmente, cae automáticamente.

Ajuste del papel cargado

Para un rollo de papel

Configurar los siguientes ajustes después de cargar el rollo de papel.

Configuración de Tipo de papel

Este es el ajuste más importante para obtener resultados óptimos de impresión. No configurar un tipo de papel que concuerde con el papel cargado causará arrugas, rayaduras, colores desparejos y otros problemas.

Configuración de Administrar cantidad restante

Si ha configurado Administrar cantidad restante como Activado y ha introducido la longitud total del rollo de papel cargado, se muestra un cálculo de la cantidad restante de papel del rollo en la pantalla de inicio de la impresora y en la pantalla del controlador de la impresora. Además, una notificación puede también mostrarse cuando la cantidad restante sea baja.

La cantidad restante se guarda al tipo de papel seleccionado anteriormente.

Nota:

Si desea administrar la cantidad restante utilizando rollos de papel de diferentes anchos y el mismo tipo de papel, registre un ancho en Configuración de papel personalizado. Registrar una Configuración de papel personalizado significa agregar una nueva configuración de tipo de papel. Registre los nuevos ajustes en **Configuración — Ajustes generales — Config. de la impresora — Configuración de papel personalizado**. Para obtener detalles acerca de la Configuración de papel personalizado, consulte el menú Configuración de papel personalizado en el siguiente enlace.

[🔗 “Ajustes generales — Config. de la impresora” de la página 99](#)

Cargar y configurar el papel

Cómo configurar el papel

- 1** El tipo de papel actualmente configurado se muestra en la pantalla que se visualiza después de cargar el rollo de papel.

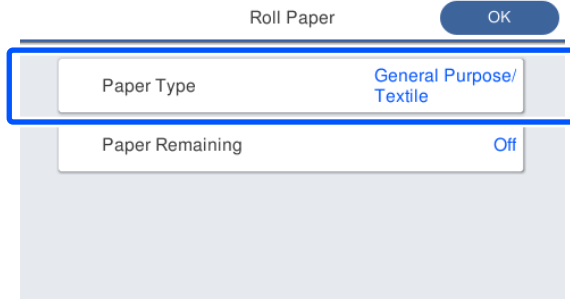

Quando se cambia el Tipo de papel

Proceda al paso 2.

Al configurar el Papel restante sin cambiar el Tipo de papel

Proceda al paso 4.

Quando no se cambia ninguno de ellos

Toque **Aceptar**. Puede empezar a imprimir una vez que aparezca **Preparado** en la pantalla.

Nota:

Los ajustes se confirman si las operaciones se realizan durante 90 segundos en la pantalla. Para cambiar los ajustes más tarde, toque el área de información del rollo de papel — **Cambiar tipo de papel** desde la pantalla de inicio y luego configure los ajustes.

- 2** Toque **Tipo de papel** y, a continuación, seleccione un tipo de papel que coincida con el rollo de papel cargado.

Nota:

Las tres opciones aparte de **Otros** muestran el tipo de papel recientemente seleccionado.

- 3** Cuando se ha seleccionado el tipo de papel, la pantalla vuelve a la que se muestra en el paso 1. Si no configurará el ajuste de la administración de la cantidad restante, toque en **Aceptar**.

- 4** Toque **Papel restante**.

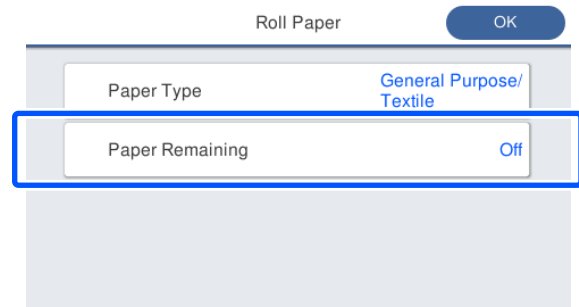

- 5** Toque **Configuración**.

El ajuste cambia a la opción **Activado** y la **Cantidad restante** y la **Alerta de cantidad restante** se activan. Toque cada una e ingrese un valor como se muestra a continuación.

- Cantidad restante: longitud total del rollo de papel (vea el manual suministrado con el rollo de papel).
- Alerta de cantidad restante: el valor de la cantidad restante que será el tiempo para mostrar las notificaciones de advertencia de la cantidad restante.

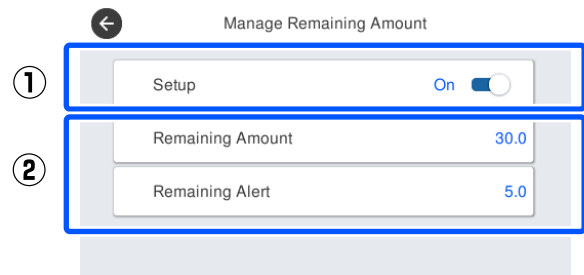

Nota:

Para ingresar un valor numérico en la pantalla del teclado, ingrese los números que incluyen un número del primer lugar decimal. Por ejemplo, si desea ingresar 5 m, toque [5] y [0].

- 6** Toque **←** en la parte superior izquierda de la pantalla para regresar a la pantalla del paso 5 y luego toque **Aceptar**.

Puede empezar a imprimir una vez que aparezca **Preparado** en la pantalla.

Nota:

Si sustituye el papel después de que la cantidad restante en la pantalla muestre 0 m, o si el papel se ha terminado, **Cantidad restante** vuelve al valor de fábrica de 30 m.

Cargar y configurar el papel

Para Alimentador autom. de hojas/Hoja cortada (1 hoja)

Realice los siguientes ajustes después de cargar el papel en el Alimentador autom. de hojas o cargar la Hoja cortada (1 hoja).

Ajustes de Tipo de papel

Este es el ajuste más importante para obtener resultados óptimos de impresión. No configurar un tipo de papel que concuerde con el papel cargado causará arrugas, rayaduras, colores desparejos y otros problemas.

Ajustes de Tamaño de papel

El tamaño de papel para el papel cargado en el alimentador automático de hojas o para Hoja cortada (1 hoja) no se detecta automáticamente. Establezca el tamaño del papel cargado.

Cómo configurar el papel

- 1 El tipo de papel actualmente configurado se muestra en la pantalla que se visualiza después de cargar la hoja cortada.

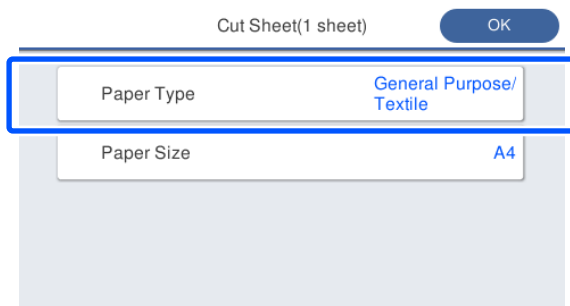

Cuando se cambia el Tipo de papel

Proceda al paso 2.

Cuando se cambia el Tamaño de papel sin cambiar el Tipo de papel

Proceda al paso 3.

Cuando no se cambia ninguno de ellos

Toque **Aceptar**. Puede empezar a imprimir una vez que aparezca **Preparado** en la pantalla.

Nota:

Los ajustes se confirman si las operaciones se realizan durante 90 segundos en la pantalla. Para cambiar los ajustes más tarde, toque lo siguiente en orden desde la pantalla de inicio y luego configure los ajustes.

- Para Alimentador autom. de hojas
Conf. papel — Alimentador autom. de hojas — Cambiar tipo y tamaño de papel
- Para Hoja cortada (1 hoja)
Conf. papel — Hoja cortada (1 hoja) — Cambiar tipo y tamaño de papel

- 2 Toque **Tipo de papel** y, a continuación, seleccione el tipo de papel que coincida con el papel cargado.

- 3 Toque **Tamaño de papel**.
Si no cambiará el tamaño de papel, toque **Aceptar**.

Para Alimentador autom. de hojas

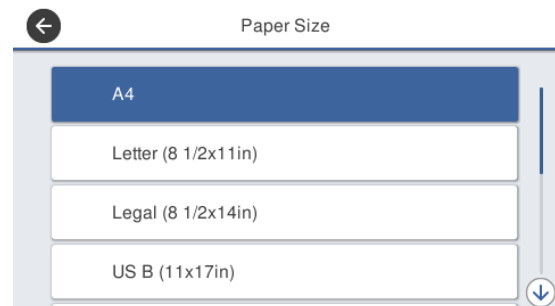

Para Hoja cortada (1 hoja)

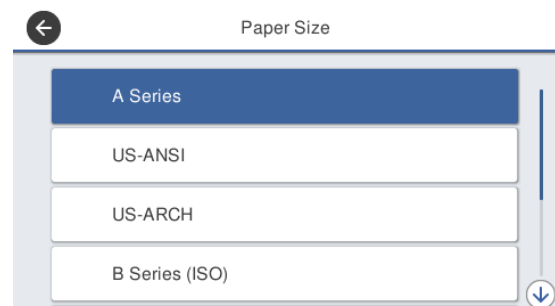

Seleccione una categoría y seleccione el tamaño de papel deseado.

Cargar y configurar el papel

Nota:

Ajustar el tamaño no estándar

*Para el tamaño no estándar, toque **Definido por Usuario** al final de la lista y luego ingrese el ancho y la longitud del papel.*

Para ingresar un valor numérico en la pantalla del teclado, ingrese los números que incluyen un número del primer lugar decimal. Por ejemplo, si desea ingresar 5 m, toque [5] y [0].

- 4** Cuando se vuelva a mostrar la pantalla del paso 1, toque **Aceptar**.

Puede empezar a imprimir una vez que aparezca **Preparado** en la pantalla.

Cargar y configurar el papel

Optimizar los ajustes de papel (Ajuste del soporte)

Realice Ajuste del soporte en los siguientes casos. Puede realizar ajustes fácilmente con el asistente para asegurarse de que su papel se imprime correctamente.

- Si aparecen rayas, líneas de regla dobles caracteres deformados en las impresiones
- Cuando se registró con ajustes de papel personalizado

Los resultados del ajuste se guardan hasta la próxima vez que realice ajustes. Una vez realizados los ajustes, solo tiene que seleccionar el tipo de papel y la impresora imprimirá correctamente.

Nota:

Ajuste para el papel registrado con ajustes de papel personalizado

Con el rollo de papel y las hojas cortadas, los ajustes de papel óptimos son diferentes aunque el tipo de papel sea el mismo. Si utiliza papel en rollo y hojas cortadas con el mismo tipo de papel, registre el papel personalizado por separado y realice los ajustes por separado.

Registrar una Configuración de papel personalizado significa agregar una nueva configuración de tipo de papel. Registre los nuevos ajustes en **Configuración — Ajustes generales — Config. de la impresora — Configuración de papel personalizado**.

Para más información sobre Configuración de papel personalizado, consulte el siguiente menú de Configuración de papel personalizado.

☞ [“Ajustes generales — Config. de la impresora” de la página 99](#)

Notas sobre cómo hacer ajustes

- Cargue correctamente el papel que en verdad requiere ajustes y luego seleccione el tipo de papel que coincide con el papel cargado.
- Si se usa un papel con curvas, arrugas, ondas, pliegues o dobleces visibles, puede que el ajuste correcto no ser posible. Quite las secciones con curvas, ondas o pliegues al cortarlas.

Realizar el ajuste

Los ajustes se realizan mediante un asistente. Siga las instrucciones en pantalla para imprimir el patrón de ajuste dos veces.

Los ajustes se realizan comprobando visualmente el patrón y especificando el patrón óptimo a partir de la primera y segunda hoja de ajuste.

A continuación, se muestra la longitud y el número de hojas de papel utilizadas para la impresión de los patrones de ajuste.

Rollo de papel: aprox. 420 mm

Alimentador de hojas: 2 hojas de A4 o A3

Hojas cortadas: 1 hoja para A2 o más grande, 2 hojas para tamaños más pequeños que A2

1

Toque lo siguiente en orden desde la pantalla de inicio.

- Papel continuo
Área de información del rollo de papel — **Ajuste del soporte**
- Alimentador autom. de hojas
Conf. papel — Alimentador autom. de hojas — Ajuste del soporte
- Hoja cortada (1 hoja)
Conf. papel — Hoja cortada (1 hoja) — Ajuste del soporte

2

Toque **Iniciar**.

Comienza la impresión del primer conjunto de patrones de ajuste.

Importante:

Si el corte automático está desactivado para las hojas cortadas o para rollos de papel de tamaño A2 o mayores, el papel no se puede sacar para realizar la segunda impresión, incluso al finalizar la primera impresión. No tire del papel impreso.

Nota:

Un test de obstrucción de los inyectores del cabezal de impresión se realiza automáticamente antes del ajuste de los patrones de impresión. Si los inyectores quedan obstruidos, la limpieza comienza y los patrones de ajuste se imprimirán después de que la limpieza termine.

Cargar y configurar el papel

- 3** Introduzca el valor numérico del patrón con la menor cantidad de rayas ente los patrones de ajustes impresos del n.º 1 y luego toque **Alineación nº2**.
En el siguiente ejemplo, el patrón 0 tiene la menor cantidad de rayas por lo que ingresaría 0.

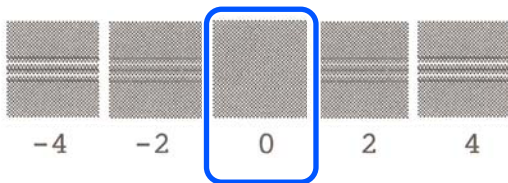

Si no hay diferencia entre los patrones adyacentes y no está seguro cual es el mejor para elegir, ingrese un valor numérico que este entre ambos. Por ejemplo, si no está seguro si ingresar el patrón 0 o el 2, ingrese el 1.

- 4** Introduzca el valor numérico del patrón con la menor cantidad de rayas ente los patrones de ajuste n.º 2 y n.º 1 y, a continuación, toque **Alineación nº3**.
5 Introduzca el valor numérico del patrón con las líneas rectas más visibles ente los patrones de ajustes del n.º 3 y, a continuación, toque **Alineación nº4**.

En el siguiente ejemplo, el patrón 0 tiene las líneas más rectas por lo que introduciría 0.

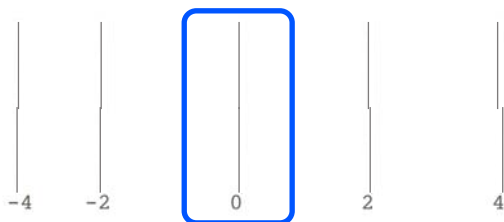

Si no hay diferencia entre los patrones adyacentes y no está seguro cual es el mejor para elegir, ingrese un valor numérico que este entre ambos. Por ejemplo, si no está seguro si ingresar el patrón 0 o el 2, ingrese el 1.

- 6** En el patrón de ajuste n.º 4, introduzca el valor numérico del patrón que tenga las líneas más rectas en el n.º 3 en la pantalla.

- 7** Toque **Aceptar**.
Comienza la impresión del segundo conjunto de patrones de ajuste. Para hojas cortadas más pequeñas que el tamaño A2, cargue la segunda hoja de papel.

! Importante:

Si utiliza el tamaño A2 u hojas cortadas más grandes, o el rollo de papel con el auto cortador desactivado, la parte con el primer conjunto de patrones impresos en él es tirado hacia el interior de la impresora para imprimir el segundo conjunto de patrones. No toque el papel con las manos.

- 8** Introduzca el valor numérico del patrón con la menor cantidad de rayas ente los patrones de ajustes impresos del n.º 1 y luego toque **Alineación nº2**.
En el siguiente ejemplo, el patrón 0 tiene la menor cantidad de rayas por lo que ingresaría 0.

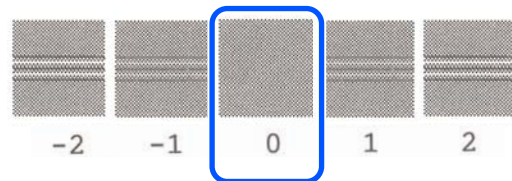

- 9** Introduzca el valor numérico del patrón con la menor cantidad de rayas ente los patrones de ajustes del n.º 2 de la misma manera que para n.º 1 y luego toque **Alineación nº3**.

Cargar y configurar el papel

10 Ingrese el valor numérico del patrón con la menor cantidad de rayas ente los patrones de ajustes del n.º 3 y luego toque **Aceptar**.

En el siguiente ejemplo, el patrón 0 tiene la menor cantidad de rayas por lo que ingresaría 0.

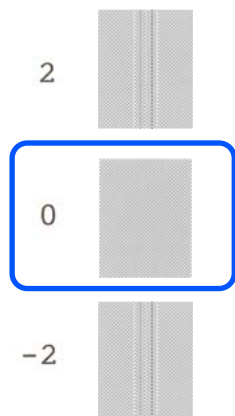

Si no hay diferencia entre los patrones adyacentes y no está seguro cual es el mejor para elegir, ingrese un valor numérico que este entre ambos. Por ejemplo, si no está seguro si ingresar el patrón 0 o el 2, ingrese el 1.

Los resultados de ajustes se guardan como ajustes del tipo de papel actualmente seleccionados. La próxima vez, solo tiene que seleccionar el tipo de papel para obtener los mejores resultados de impresión.

Imprimir con el controlador de la impresora desde su computadora

Imprimir con el controlador de la impresora desde su computadora

Procedimientos de operación básicos (Windows)

Proceso de impresión

Esta sección describe el procedimiento básico para imprimir varios datos, incluyendo datos de Word, Excel y PowerPoint de Microsoft Office y PDF de Adobe Acrobat, utilizando el controlador de la impresora desde una computadora.

1 Encienda la impresora y cargue el papel.

🔗 “Carga de un rollo de papel” de la página 29

🔗 “Cargue papel en el alimentador automático de hojas” de la página 35

🔗 “Carga de Hoja cortada (1 hoja)” de la página 38

2 Una vez creados los datos en la aplicación, haga clic en **Print (Imprimir)** del menú **File (Archivo)**.

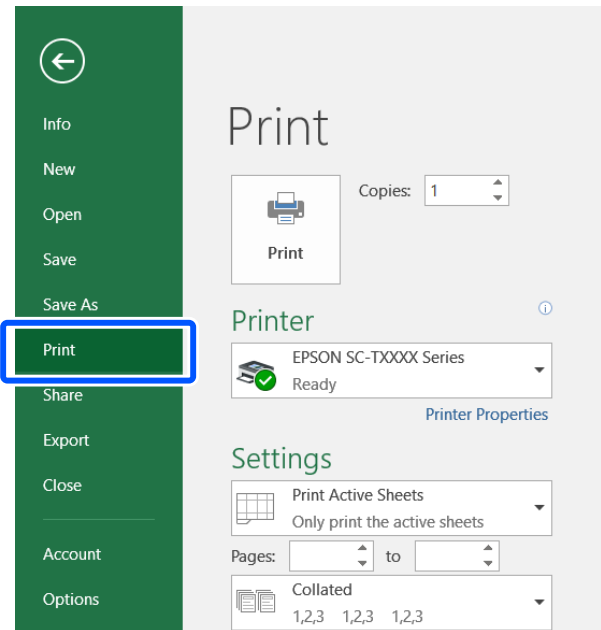

3 Seleccione la impresora en **Printer (Impresora)** y luego haga clic en **Printer Properties (Propiedades de la impresora)**.

Aparecerá el cuadro de diálogo del controlador de impresora.

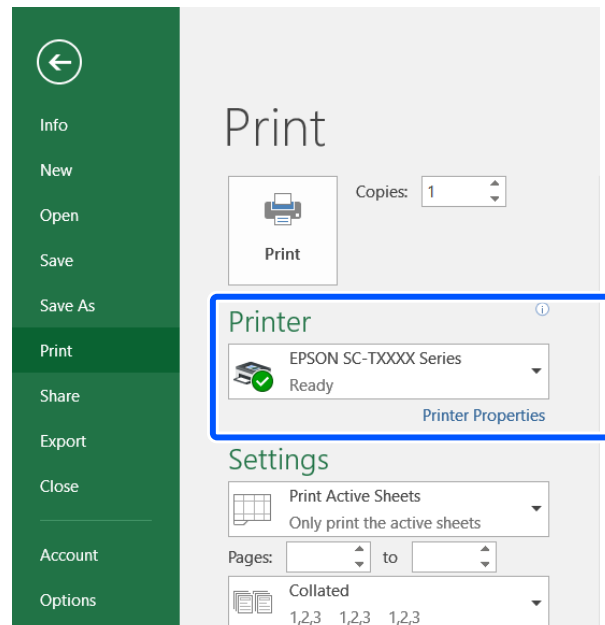

Imprimir con el controlador de la impresora desde su computadora

Nota:

Cuando se imprime un archivo PDF En el cuadro de dialogo de impresión de Adobe Acrobat, seleccione el botón radial **Actual size (Tamaño real)** (o **Page Scaling: None (Escala de la página: Ninguna)**) y la casilla de verificación **Choose paper source by PDF page size (Elegir fuente de papel por el tamaño de página de PDF)**. Para ampliar o reducir el tamaño, configure el ajuste en el cuadro de dialogo de los ajustes del controlador de la impresora.

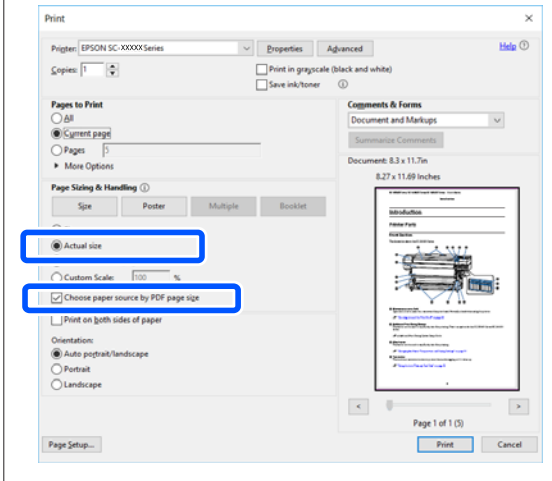

4 Compruebe **Document Size (Tamaño de Documento)** en la pestaña Printer Settings (Ajustes de la impresora) del controlador de la impresora.

El conjunto del tamaño de papel en la aplicación se muestra automáticamente. Sin embargo, los tamaños de papel (tamaños de página) de algunas aplicaciones tales como PowerPoint pueden no mostrarse correctamente. En tal caso, haga clic en **Settings... (Ajustes...)** Y especifique el tamaño en el cuadro de dialogo mostrado **Change Paper Size (Cambiar Tamaño papel)**.

Si el tamaño deseado no está disponible en el menú desplegable del cuadro de dialogo **Change Paper Size (Cambiar Tamaño papel)**, haga clic en **Custom Paper Size... (Tamaño papel personalizado...)** y luego configure y guarde un tamaño personalizado.

🔗 **“Impresión en tamaños no estándares” de la página 64**

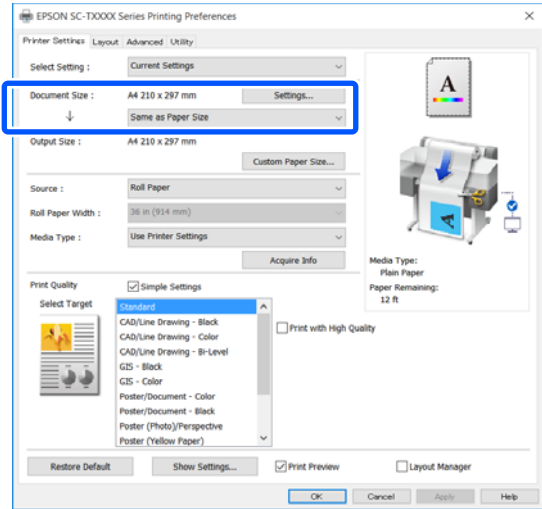

5 Establezca el **Output Size (Tamaño de salida)**. Para ampliar o reducir el tamaño, seleccione desde el menú desplegable el **Document Size (Tamaño de Documento)**.

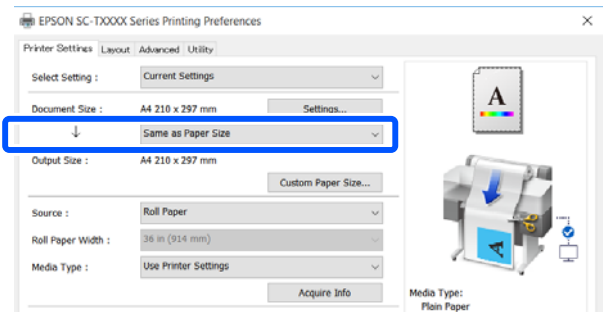

Consulte lo siguiente para obtener más información acerca de los ajustes de ampliaciones.

🔗 **“Ampliaciones y banners horizontales y verticales” de la página 58**

6 Seleccione **Source (Origen)** y compruebe el ancho del rollo de papel y el tipo de papel. Seleccione entre Roll Paper (Rollo de papel), Auto Sheet Feeder (Alimentador de Hojas) o Sheet (Hoja). Si selecciona la fuente de papel para la cual el papel no está cargado en la impresora, aparece ⚠️.

Imprimir con el controlador de la impresora desde su computadora

Para Roll Paper Width (Ancho del Rollo de Papel) y Media Type (Tipo papel), los ajustes configurados en el panel de control de la impresora se aplican automáticamente.

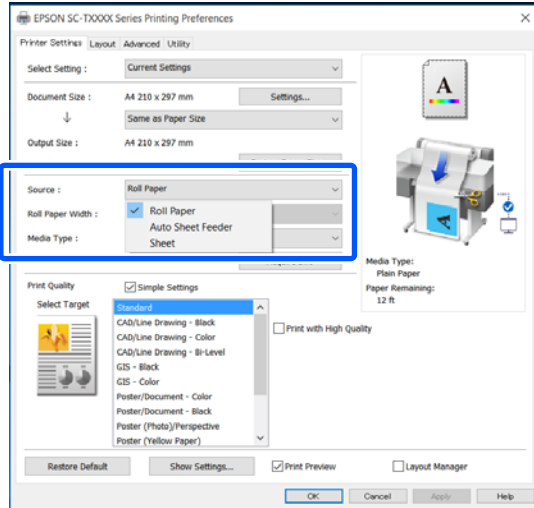

Nota:

Si carga o cambia el papel después de abrir la pantalla del controlador de la impresora, haga clic en el botón **Acquire Info (Adquirir datos)** para actualizar la configuración.

7 Compruebe que la casilla de verificación de la **Print Preview (Previsualización Impresión)** se seleccione y luego haga clic en **OK (Aceptar)**.

Si la previsualización no es necesaria, limpie la casilla de verificación y luego haga clic en **OK (Aceptar)**.

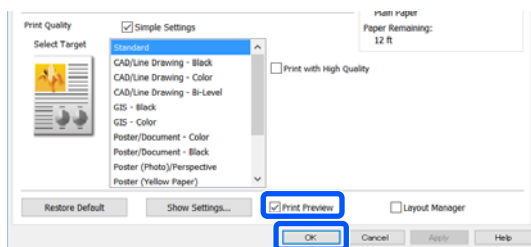

Nota:

- ❑ En la previsualización de impresión, puede comprobar y cambiar los ajustes de impresión mientras visualiza la imagen que va a imprimir. Le recomendamos comprobar con la previsualización cuando imprime en rollo de papel o en papel de gran tamaño.
- ❑ Incluso si no hay nada configurado en el controlador de la impresora, los datos de impresión se invierten (reflejan) e imprimen. Si no selecciona **Mirror Image (Espejo)**, la impresión no se invierte.

8 Haga clic en **Print (Imprimir)** en el cuadro de diálogo de impresión de la aplicación.

Aparece la pantalla de previsualización de impresión.

9 Compruebe los ajustes de impresión en la pantalla de previsualización de impresión y si no hay problema alguno, haga clic en **Print (Imprimir)** para comenzar a hacerlo.

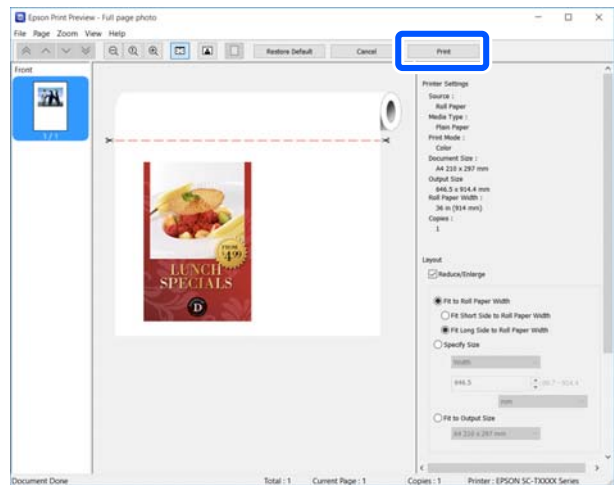

Los iconos y los menús en la parte superior-centrada de la pantalla de previsualización le permiten cambiar los ajustes de visualización de imágenes. Puedes cambiar los ajustes de impresión utilizando los menús en el costado derecho. Para obtener más información, consulte ayuda.

Imprimir con el controlador de la impresora desde su computadora

Nota:

Para más información sobre las opciones de ajuste, consulte la ayuda del controlador de impresora. Puede visualizar la ayuda de las dos siguientes maneras:

- ❑ Haga clic en **Help (Ayuda)** en la parte inferior derecha de la pantalla.
- ❑ Haga clic, con el botón secundario, en el tema que desee consultar y luego haga clic en **Help (Ayuda)**. (Esto no es posible en la pantalla de previsualización).

Cancelación de la impresión

Hay varias formas de detener las operaciones de impresión, según la situación. Si el ordenador ha terminado de enviar datos a la impresora, no podrá cancelar el trabajo de impresión desde el ordenador. Cancelelo en la impresora.

Cancelar desde una computadora

Si aparece en pantalla la barra de progreso

Haga clic en **Cancel (Cancelar)**.

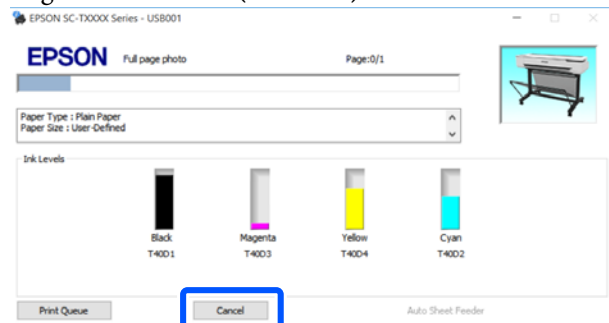

Si no aparece la barra de progreso

1

Haga clic en el icono de la impresora en la barra de tareas.



Que aparezca el icono dependerá de los ajustes seleccionados en Windows.

2

Seleccione los datos de impresión que desee cancelar y haga clic en **Cancel (Cancelar)** en el menú **Document (Documento)**.

Si desea cancelar todos los datos de impresión, haga clic en **Cancel All Documents (Cancele todos los trabajos de impresión.)** en el menú **Printer (Impresora)**.

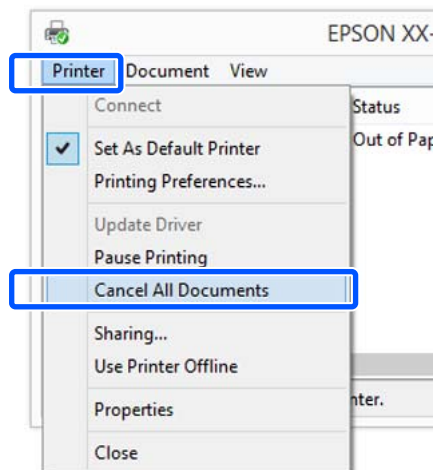

Si se ha enviado el trabajo a la impresora, los datos de impresión no aparecerán en la pantalla mostrada más arriba.

Cancelación en la impresora

El botón de **Cancelar** se muestra en la pantalla del panel de control durante la impresión. Toque el botón **Cancelar**. El trabajo se cancelará, aunque esté en mitad de la impresión. La impresora puede tardar un rato en volver a estar preparada.

Sin embargo, los trabajos de impresión en la cola de impresión en una computadora no pueden borrarse de esa manera. Utilice el procedimiento “Cancelación desde el ordenador” para borrar trabajos de la cola de impresión.

Personalización del controlador de impresora

Puede guardar los ajustes o cambiar los elementos que se muestran como prefiera.

Imprimir con el controlador de la impresora desde su computadora

Guardar los ajustes utilizados con más frecuencia

Si inicia el controlador de la impresora desde el Panel de control, cambie los ajustes a aquellos que utiliza con frecuencia y luego guárdelos, el cuadro de dialogo del controlador de la impresora se mostrará con los ajustes guardados desde cualquier aplicación que se muestre.

1 Abra **View devices and printers (Ver dispositivos e impresoras)** o **Devices and Printers (Dispositivos e impresoras)**.

Windows 10/8.1/8/7

Haga clic en el siguiente orden: **Hardware and Sound (Hardware y sonido)** (o **Hardware**) > **View devices and printers (Ver dispositivos e impresoras)** (o **Devices and Printers (Dispositivos e impresoras)**).

Windows Vista

Haga clic en el siguiente orden: **Hardware and Sound (Hardware y sonido)** y luego **Printer (Impresora)**.

Windows XP

Haga clic en el siguiente orden: **Printers and Other Hardware (Impresoras y otro hardware)** y luego en **Printers and Faxes (Impresoras y faxes)**.

Nota:
Si tiene el Control Panel (Panel de control) de Windows XP en la **Classic View (Vista clásica)**, haga clic en **Start (Inicio)**, **Control Panel (Panel de control)** y en **Printers and Faxes (Impresoras y faxes)**.

2 Haga clic, con el botón secundario, en el icono de su impresora y luego haga clic en **Printing preferences (Preferencias de impresión)**.

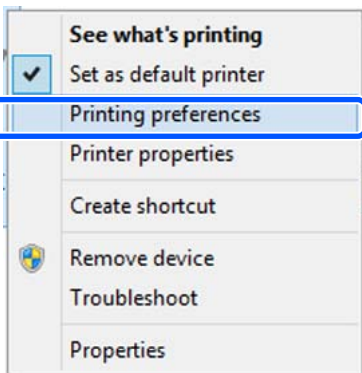

3 Se abrirá la pantalla de ajustes del controlador de impresora.

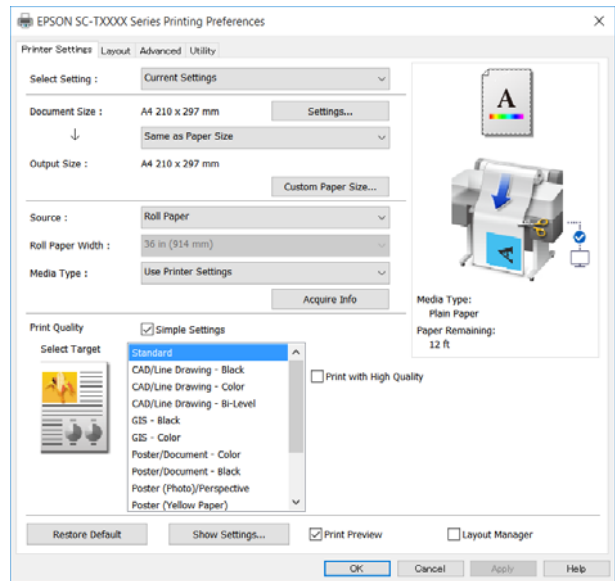

Configure los ajustes oportunos. Éstos serán los ajustes predeterminados del controlador de impresora.

Almacenamiento de diversos ajustes como su Ajuste seleccionado

Es posible guardar todos los ajustes del controlador de la impresora como Ajuste seleccionado. Esto le permite cargar fácilmente los ajustes almacenados en Ajuste seleccionado e imprimir varias veces usando exactamente la misma configuración.

1 Establezca cada elemento en las pestañas **Printer Settings (Ajustes de la impresora)**, **Layout (Composición)** y **Advanced (Más ajustes)** para los ajustes que usted desea guardar como **Select Settings (Ajustes seleccionados)**.

Imprimir con el controlador de la impresora desde su computadora

2 Haga clic en Custom Settings (Ajustes personalizados).

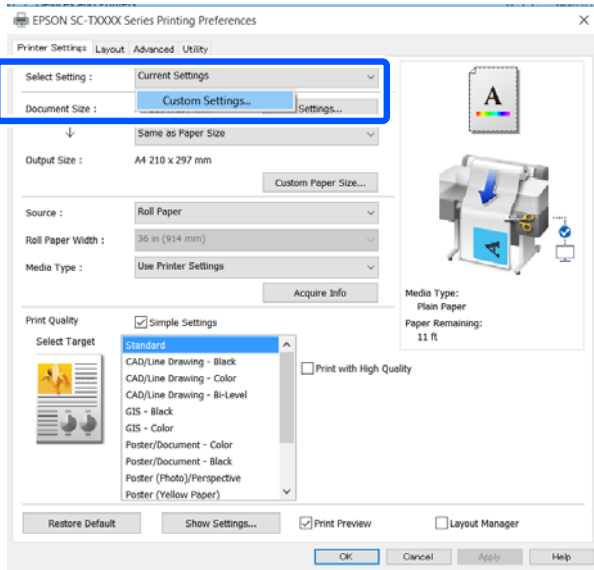

3 Ingrese el nombre deseado en Name (Nombre) y luego haga clic en Save (Guardar).

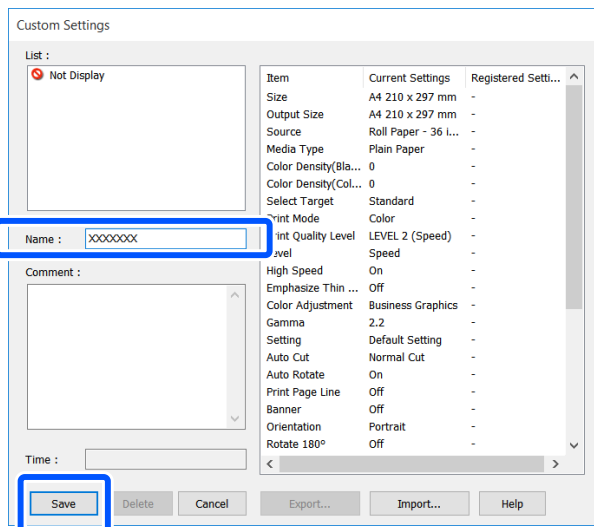

Puede guardar hasta 100. Los ajustes seleccionados guardados pueden recuperarse desde Select Setting (Ajuste seleccionado).

Nota:

Compartir el ajuste de Select Setting (Ajuste seleccionado) con varios ordenadores
 Seleccione los ajustes que desea compartir, haga clic en Export... (Exportar...) y luego exporte los ajustes a un archivo. Visualice la misma pantalla del controlador de la impresora en otra computadora, haga clic en Import... (Importar...) y luego importe los ajustes.

Redistribución de las opciones en la pantalla

Los elementos visualizados de Select Setting (Ajuste seleccionado), Media Type (Tipo papel) y Paper Size (Tamaño papel) pueden ordenarse de la siguiente manera para visualizar los elementos que utiliza normalmente de inmediato.

- Ocultar las opciones que no necesite.
- Ordenarlas por frecuencia de uso.
- Organizarlas en grupos (carpetas).

1 Haga clic en la pestaña Utility (Utilidades) — Menu Arrangement (Disposición de menús).

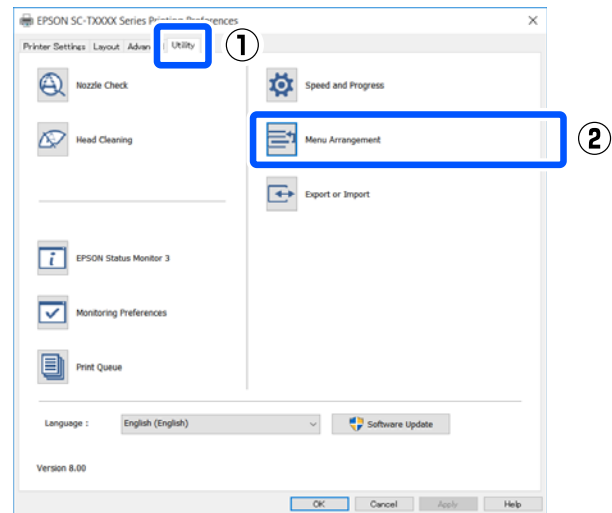

Imprimir con el controlador de la impresora desde su computadora

2 Seleccione **Edit Item (Editar elemento)**.

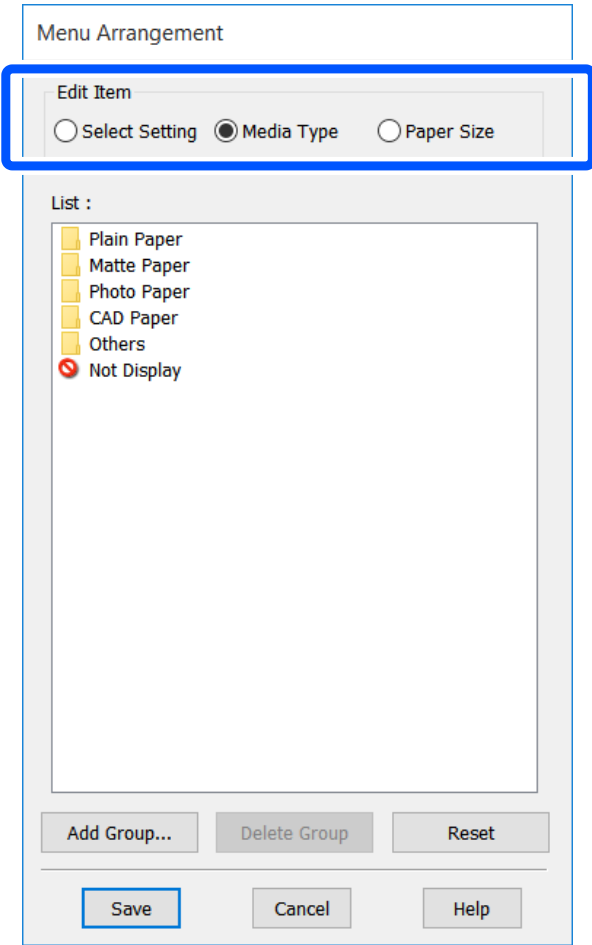

- Arrastre los elementos que no necesite y colóquelos en **Not Display (No mostrar)**.

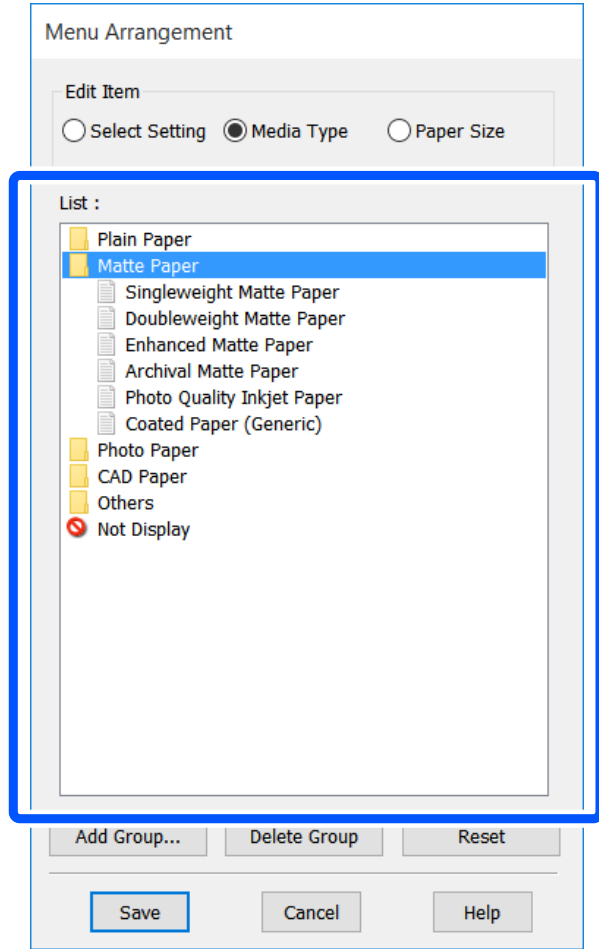

3 Cambie el orden de visualización y los grupos en **List (Lista)**.

- Puede mover y ordenar elementos arrastrándolos y colocándolos.
- Para añadir un grupo (carpeta) nuevo, haga clic en **Add Group... (Añadir grupo...)**.
- Para borrar un grupo (carpeta), haga clic en **Delete Group (Borrar grupo)**.

Nota:

*Cuando se realiza la opción **Delete Group (Borrar grupo)**, se elimina el grupo (carpeta), pero se conservan los ajustes en el grupo (carpeta) eliminado. Elimínelos individualmente desde la **List (Lista)** en la ubicación guardada.*

4 Haga clic en **Save (Guardar)**.

Imprimir con el controlador de la impresora desde su computadora

Procedimientos de operación básicos (Mac)

Proceso de impresión

Esta sección describe el procedimiento básico para imprimir utilizando el controlador de la impresora desde una computadora.

Procedimiento básico de impresión

- 1 Encienda la impresora y cargue el papel.
 - 🔗 “Carga de un rollo de papel” de la página 29
 - 🔗 “Cargue papel en el alimentador automático de hojas” de la página 35
 - 🔗 “Carga de Hoja cortada (1 hoja)” de la página 38
- 2 Una vez creados los datos en la aplicación, haga clic en **Print (Imprimir)** del menú **File (Archivo)**.

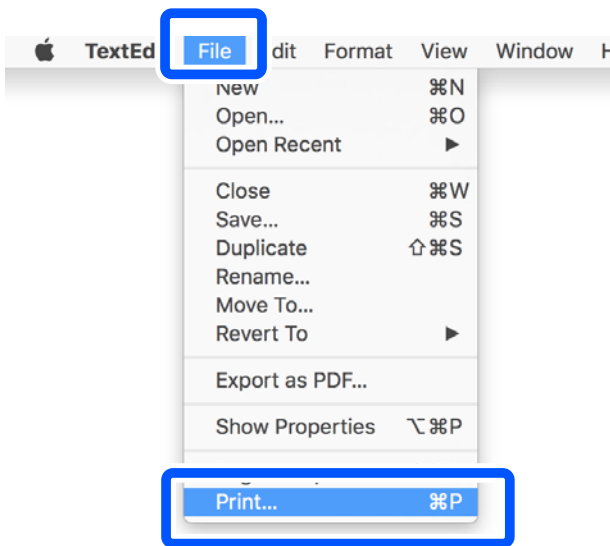

- 3 Haga clic en **Show Details (Mostrar detalles)** (o ) en la parte inferior de la pantalla.

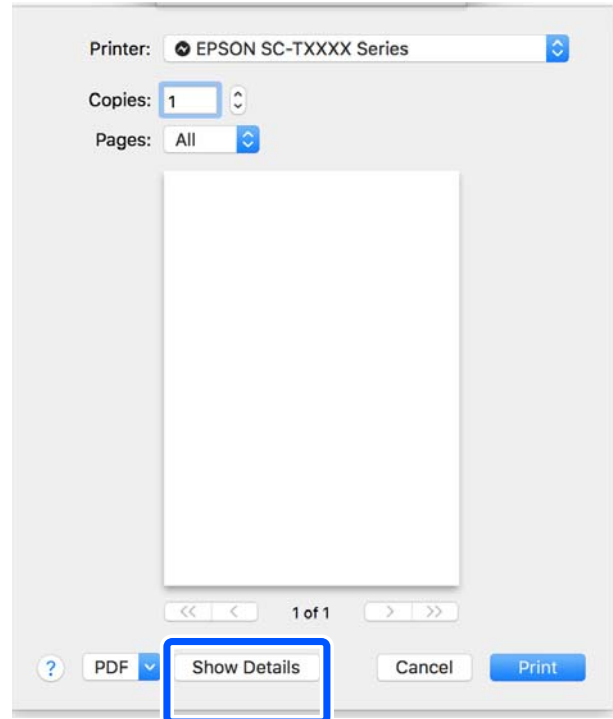

Nota:
 Si no se muestran los ajustes de la página en el cuadro de diálogo de la impresión, haga clic en la opción “ajustes de página” (por ejemplo, **Page Setup (Ajustar página)**) en el menú **File (Archivo)**.

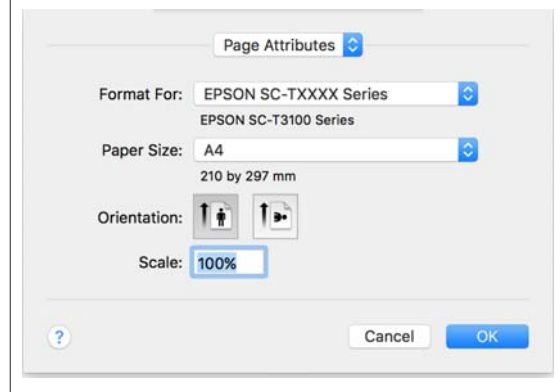

Imprimir con el controlador de la impresora desde su computadora

4 Seleccione **Color Matching (Ajuste de color)** en la lista y haga clic en **ColorSync**.

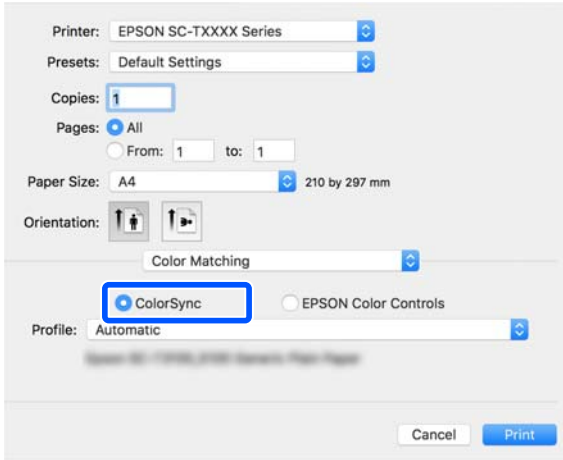

Cuando busque la coincidencia de colores en una aplicación como Photoshop, seleccione **Off (No Color Management) (Desactivado (Sin Gestión de color))** en **Printer Settings (Ajustes de la impresora)**.

5 Compruebe que esté seleccionada esta impresora y configure el tamaño del papel.

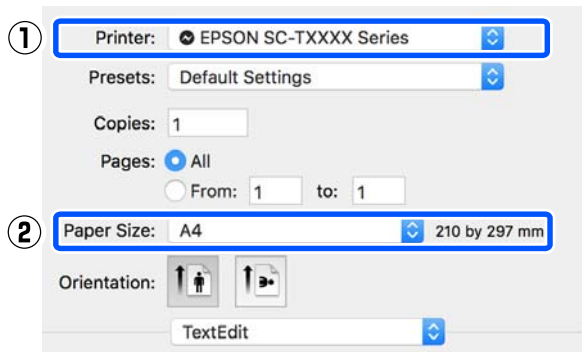

Hay tres opciones disponibles para cada tamaño de papel. Por ejemplo, si hace clic en A2, se muestran las tres opciones siguientes.

- A2
- A2 (Retain Scale) (A2 (Retener escala))
- A2 (Roll Paper Banner) (A2 (Rollo de papel Banner))

Normalmente, debe seleccionar la opción sin paréntesis (A2 en el ejemplo anterior). En los casos siguientes, seleccione una de las otras dos opciones.

Retain Scale (Retener escala)

En el siguiente procedimiento, los datos del PDF o de la imagen se pueden imprimir en un tamaño ligeramente reducido, aunque el tamaño de la impresión sea **Same as Paper Size (Igual que Tamaño papel)**. Esto se hace para garantizar los márgenes necesarios (3 mm a cada lado) para esta impresora. Seleccione esta opción si desea imprimir a tamaño completo sin aplicar ninguna reducción.

Roll Paper Banner (Rollo de papel Banner)

Seleccione esta opción para realizar impresiones largas en rollo de papel con software de impresión de pancartas.

6 Seleccione **Printer Settings (Ajustes de la impresora)** de la lista y configure **Output Size (Tamaño de salida)**.

Si los **Printer Settings (Ajustes de la impresora)** no se muestran en la lista, el controlador de la impresora especializado no se agregó. Consulte lo siguiente y luego agregue el controlador de la impresora.

 [“Cómo seleccionar el controlador de la impresora especializado para la impresora” de la página 56](#)

Para ampliar o reducir el tamaño, seleccione desde el menú desplegable el Paper Size (Tamaño papel).

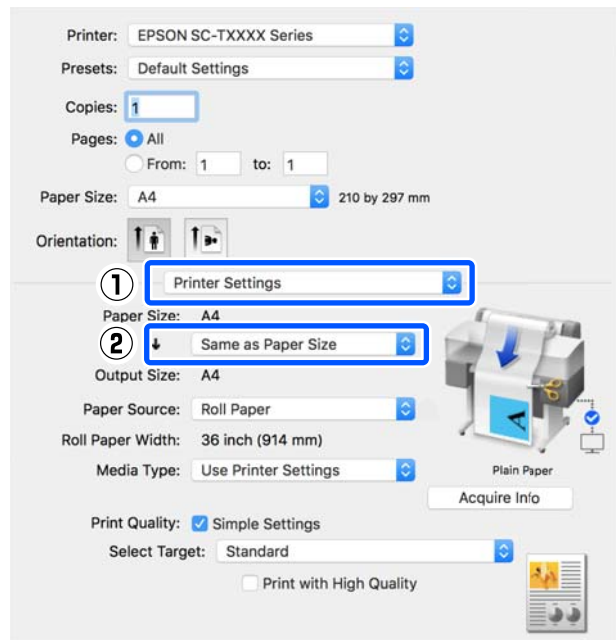

Imprimir con el controlador de la impresora desde su computadora

Consulte lo siguiente para obtener más información acerca de los ajustes de ampliaciones.

[“Ampliaciones y banners horizontales y verticales” de la página 58](#)

7 Seleccione Source (Origen) y compruebe el ancho del rollo de papel y el tipo de papel.

Seleccione Roll Paper (Rollo de papel), Sheet (Hoja) o Auto Sheet Feeder (Alimentador de Hojas). Si selecciona la fuente de papel para la cual el papel no está cargado en la impresora, aparece .

Para Roll Paper Width (Ancho del Rollo de Papel) y Media Type (Tipo papel), los ajustes configurados en el panel de control de la impresora se aplican automáticamente.

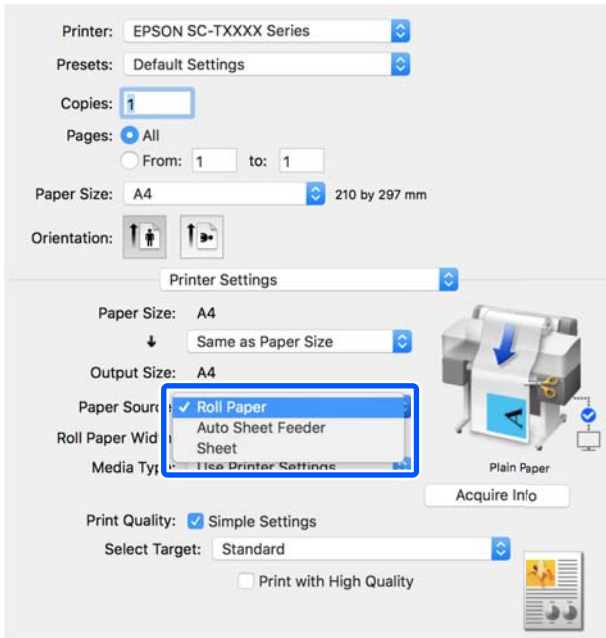

Nota:

Si carga o cambia el papel después de abrir la pantalla del controlador de la impresora, haga clic en el botón **Acquire Info (Adquir datos)** para actualizar la configuración.

8 Compruebe que se seleccione la casilla de verificación de la **Print Preview (Previsualización Impresión)** y luego haga clic en **Print (Imprimir)**.

Si la previsualización no es necesaria, limpie la casilla de verificación y luego haga clic en **Print (Imprimir)**.

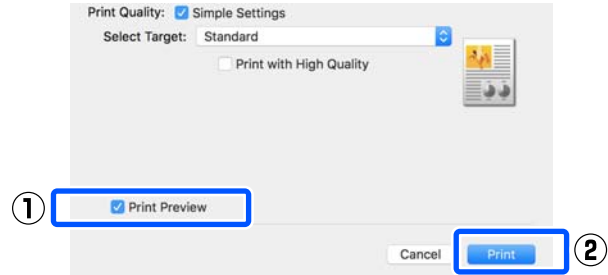

Nota:

- En la previsualización de impresión, puede comprobar y cambiar los ajustes de impresión mientras visualiza la imagen que va a imprimir. Le recomendamos comprobar con la previsualización cuando imprime en rollo de papel o en papel de gran tamaño.
- Incluso si no hay nada configurado en el controlador de la impresora, los datos de impresión se invierten (reflejan) e imprimen. Si selecciona **Mirror Image (Espejo)**, la impresión no se invierte.

9 Compruebe los ajustes de impresión en la pantalla de previsualización de impresión y si no hay problema alguno, haga clic en **Print (Imprimir)** para comenzar a hacerlo.

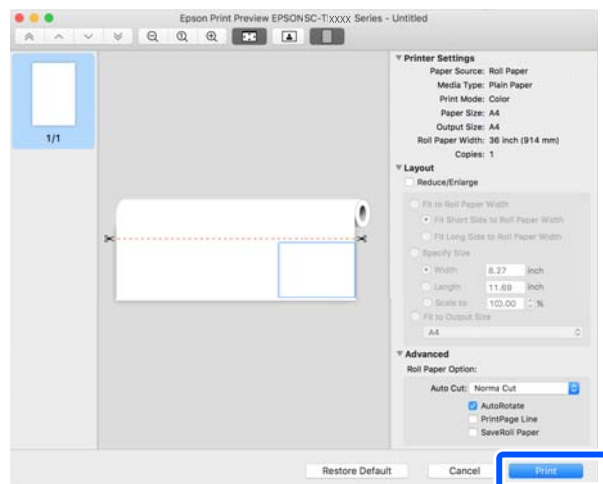

Imprimir con el controlador de la impresora desde su computadora

Los iconos y los menús en la parte superior-centrada de la pantalla de previsualización le permiten cambiar los ajustes de visualización de imágenes. Puedes cambiar los ajustes de impresión utilizando los menús en el costado derecho. Para obtener más información, consulte ayuda.

Nota:

Para más información sobre las opciones de ajuste, consulte la ayuda del controlador de impresora. Haga clic en  en el cuadro de dialogo de los ajustes del controlador para ver la Ayuda.

Cómo seleccionar el controlador de la impresora especializado para la impresora

Si los menús descritos en la sección previa “Procedimiento básico de la impresión” no se muestran, seleccione el controlador de la impresora especializado para la impresora en **Printer (Impresora)**. El controlador de la impresora especializado para la impresora se muestra de la siguiente manera.

- Para conexiones USB EPSON SC-TXXXX
- Para conexiones de red EPSON TXXXX o EPSON TXXXX-YYYYYY

*: “XXXX” es el número del modelo del producto. “YYYYYY” son los últimos seis dígitos de la dirección de MAC.

Si el controlador de la impresora especializado para esta impresora no se muestra en la lista, agréguelo con el siguiente procedimiento.

- 1** Seleccione **System Preferences (Preferencias de Sistema)** — **Printers & Scanners (Impresoras y escáneres)** (**Print & Scan (Imprimir y escanear)/Print & Fax (Impresora y fax)**) desde el menú de Apple.
- 2** Haga clic [+] y seleccione **Add Printer or Scanner (Agregar impresora o escáner)**.
- 3** Cuando la lista de dispositivos aparece, seleccione el controlador de la impresora para esta impresora y haga clic en **Add (Agregar)**.

Cancelación de la impresión

Hay varias formas de detener las operaciones de impresión, según la situación. Si el ordenador ha terminado de enviar datos a la impresora, no podrá cancelar el trabajo de impresión desde el ordenador. Cancelelo en la impresora.

Cancelar desde una computadora

- 1** Haga clic en el icono de esta impresora en el Dock.



- 2** Seleccione el trabajo que desee cancelar y haga clic en **Delete (Borrar)**.

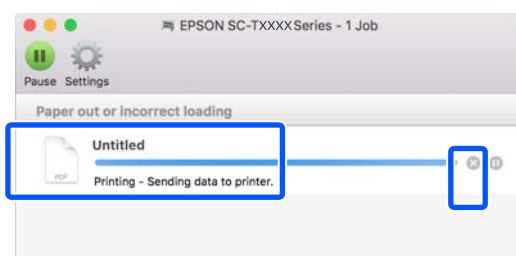

Si se ha enviado el trabajo a la impresora, los datos de impresión no aparecerán en la pantalla mostrada más arriba.

Cancelación en la impresora

El botón de **Cancelar** se muestra en la pantalla del panel de control durante la impresión. Toque el botón **Cancelar**. El trabajo se cancelará, aunque esté en mitad de la impresión. La impresora puede tardar un rato en volver a estar preparada.

Sin embargo, los trabajos de impresión en la cola de impresión en una computadora no pueden borrarse de esa manera. Utilice el procedimiento “Cancelación desde el ordenador” para borrar trabajos de la cola de impresión.

Imprimir con el controlador de la impresora desde su computadora

Personalización del controlador de impresora

Puede asignar un nombre a la información de ajuste utilizada con más frecuencia (tamaño de papel y cada elemento de los ajustes básicos) y luego guardar la información en **Presets (Valores predeterminados)**. Esto le permite cargar fácilmente los ajustes e imprimir varias veces usando exactamente los mismos ajustes.

Guardar ajustes de uso frecuente como preajustes

1 Establezca cada elemento en las pestañas Paper Size (Tamaño papel) y Printer Settings (Ajustes de la impresora) para los ajustes que usted desea guardar como Presets (Valores predeterminados).

2 Haga clic en **Save Current Settings as Preset (Guardar configuración actual como predeterminada...)** en **Presets (Valores predeterminados)**.

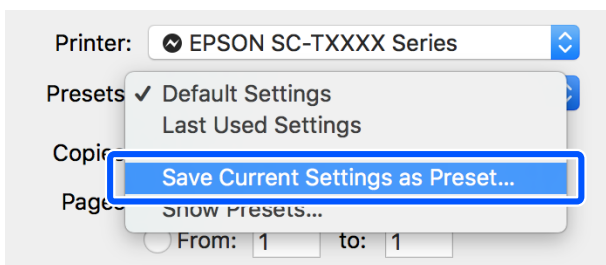

3 Introduzca un nombre y luego haga clic en **OK (Aceptar)**.

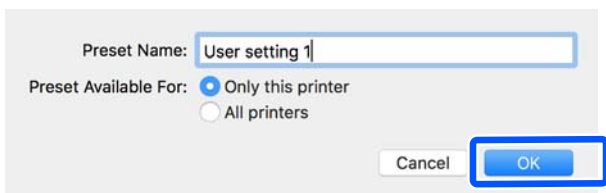

Nota:

Cuando está seleccionada la opción **All printers (Todas las impresoras)** en **Preset Available For (Predefinidos disponibles para)**, puede seleccionar los **Presets (Valores predeterminados)** guardados desde todos los controladores de la impresora instalados en su computadora.

Los ajustes se guardan en **Presets (Valores predeterminados)**. Puede seleccionar los ajustes guardados desde **Presets (Valores predeterminados)**.

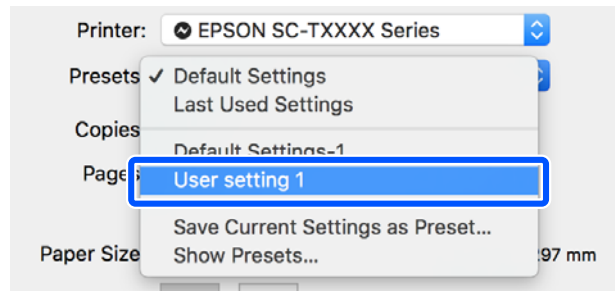

Borrar de preajustes

1 Haga clic en **Show Presets... (Mostrar valores predeterminados...)** en **Presets (Valores predeterminados)** del cuadro de dialogo Print (Imprimir).

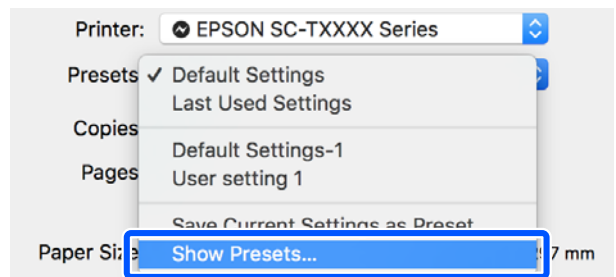

2 Seleccione los ajustes que desea borrar, haga clic en **Delete (Borrar)** y luego haga clic en **OK (Aceptar)**.

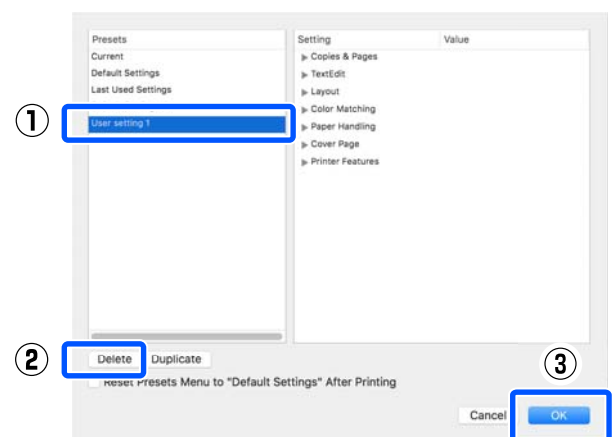

Imprimir con el controlador de la impresora desde su computadora

Ampliaciones y banners horizontales y verticales

El controlador de impresora puede ampliar o reducir documentos para distintos tamaños de papel. Hay tres métodos de ajuste.

Antes de imprimir en tamaños no estándares, incluidos banners horizontales o verticales y documentos con los lados iguales, introduzca el tamaño de papel que desee en el controlador de impresora.

 [“Impresión en tamaños no estándares” de la página 64](#)

- Fit to Roll Paper Width (Ajustar al ancho del rollo de papel)**
Amplía o reduce la imagen, automáticamente, para adaptarla al ancho del rollo de papel.



- Fit to Output Size (Ajust al tamaño de impres.)**
Amplía o reduce la imagen, automáticamente, para adaptarla al tamaño del papel.

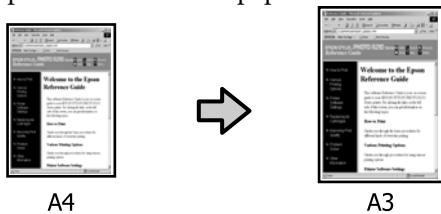

- Specify Size (Especificar tamaño)**
Puede especificar el porcentaje de ampliación o reducción. Siga este método si el papel no tiene un tamaño estándar.

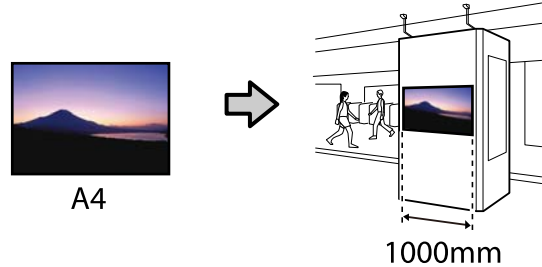

Nota:

- Al imprimir desde aplicaciones diseñadas expresamente para banners horizontales o verticales, configure los ajustes del controlador de impresora de la forma especificada en la documentación de la aplicación.*
- Cuando se utiliza una aplicación de Windows designada para banners, seleccione **Print Banner (Imprimir pancarta)** en la pestaña **Layout (Composición)** si es necesario.*

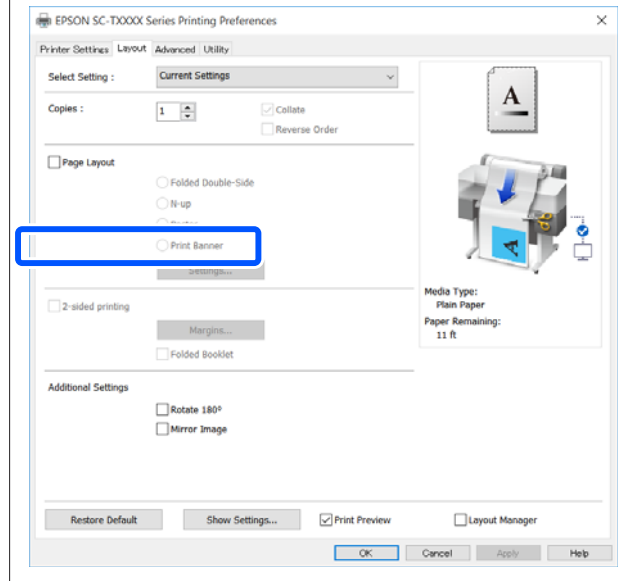

Imprimir con el controlador de la impresora desde su computadora

Ajuste de documentos al ancho del rollo de papel

1 Compruebe el ajuste del tamaño de documento (o tamaño del papel) en la pestaña Printer Settings (Ajustes de la impresora) del controlador de la impresora.

Windows

Visualice la pestaña de los Printer Settings (Ajustes de la impresora) del controlador de la impresora desde la aplicación y compruebe que el tamaño del documento sea el mismo que el ajuste de la impresora.

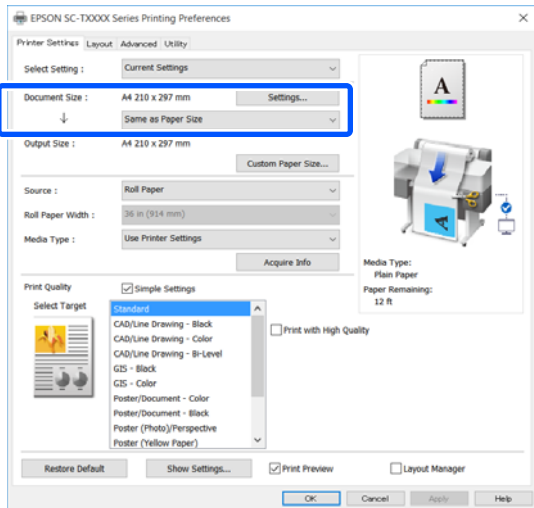

Si difiere, haga clic en **Settings... (Ajustes...)** y especifique el tamaño correcto en el cuadro de diálogo Change Paper Size (Cambiar Tamaño papel).

[“Procedimientos de operación básicos \(Windows\)” de la página 46](#)

Mac

Abra la pantalla del ajuste de página de la aplicación y compruebe que esta impresora este seleccionada en **Printer (Impresora)** y compruebe el tamaño de papel.

Seleccione un tamaño de papel que no tenga (Retain Scale (Retener escala)) o (Roll Paper Banner (Rollo de papel Banner)).

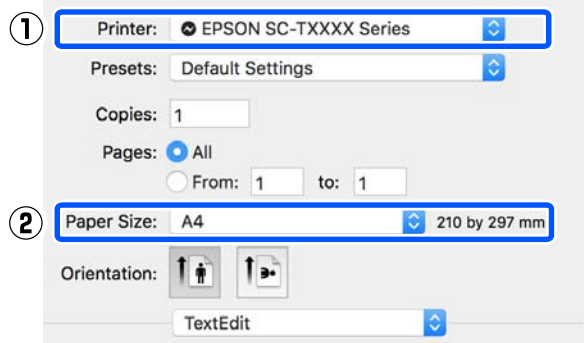

Si el tamaño es diferente, seleccione el tamaño correcto desde el menú desplegable.

[“Procedimientos de operación básicos \(Mac\)” de la página 53](#)

Nota:

*En caso de una aplicación sin un elemento del menú del ajuste de página, puede configurar el tamaño del papel si abre el cuadro de dialogo de impresión del elemento del menú **Print (Imprimir)**.*

2 Haga clic en **Fit to Roll Paper Width (Ajustar al ancho del rollo de papel)** en la pestaña Printer Settings (Ajustes de la impresora) del controlador de la impresora y seleccione **Fit Short Side to Roll Paper Width (Ajust lado corto al ancho roll)** o **Fit Long Side to Roll Paper Width (Ajust lado largo al ancho roll)**.

Windows

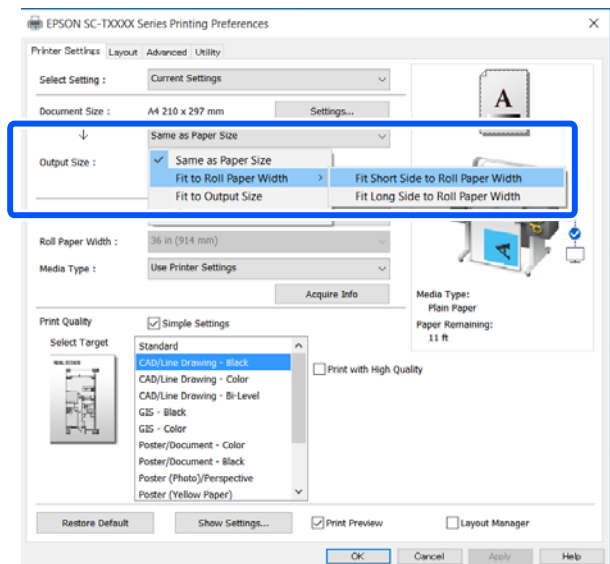

Imprimir con el controlador de la impresora desde su computadora

Mac

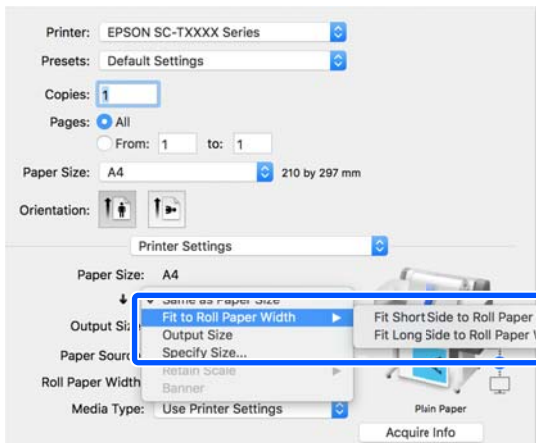

Fit Short Side to Roll Paper Width (Ajuste lado corto al ancho roll)

Seleccione esto cuando desee imprimir con la imagen de impresión ampliada al tamaño máximo del rollo de papel cargado.

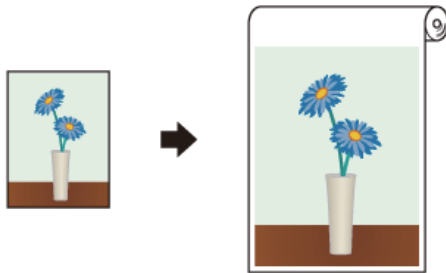

Fit Long Side to Roll Paper Width (Ajuste lado largo al ancho roll)

Seleccione esto cuando desee imprimir con la imagen de impresión ampliada al tanto como sea posible al punto de nada de papel se desperdicie.



3 Compruebe otros ajustes y después comience a imprimir.

Ajuste de documentos al tamaño de impresión

1 Compruebe el ajuste del tamaño de documento (o tamaño del papel) en la pestaña Printer Settings (Ajustes de la impresora) del controlador de la impresora.

Windows

Visualice la pestaña de los Printer Settings (Ajustes de la impresora) del controlador de la impresora desde la aplicación y compruebe que el tamaño del documento sea el mismo que el ajuste de la impresora.

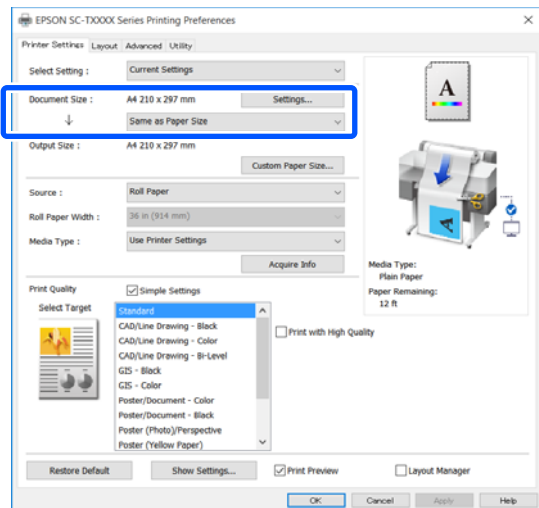

Si difiere, haga clic en **Settings... (Ajustes...)** y especifique el tamaño correcto en el cuadro de dialogo Change Paper Size (Cambiar Tamaño papel).

[“Procedimientos de operación básicos \(Windows\)” de la página 46](#)

Mac

Abra la pantalla del ajuste de página de la aplicación y compruebe que esta impresora este seleccionada en **Printer (Impresora)** y compruebe el tamaño de papel.

Imprimir con el controlador de la impresora desde su computadora

Seleccione un tamaño de papel que no tenga (Retain Scale (Retener escala)) o (Roll Paper Banner (Rollo de papel Banner)).

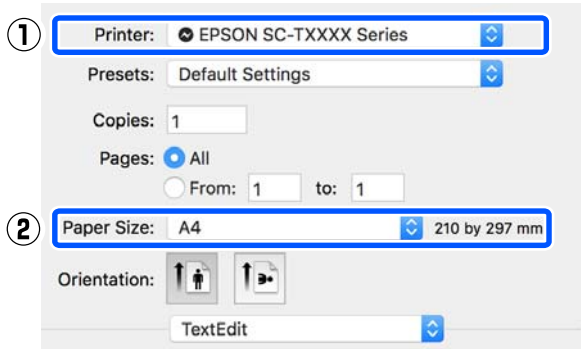

Si el tamaño es diferente, seleccione el tamaño correcto desde el menú desplegable.

[“Procedimientos de operación básicos \(Mac\)” de la página 53](#)

2 Seleccione **Fit to Output Size (Ajust al tamaño de impres.)** en la pestaña Printer Settings (Ajustes de la impresora) del controlador de la impresora.

Windows

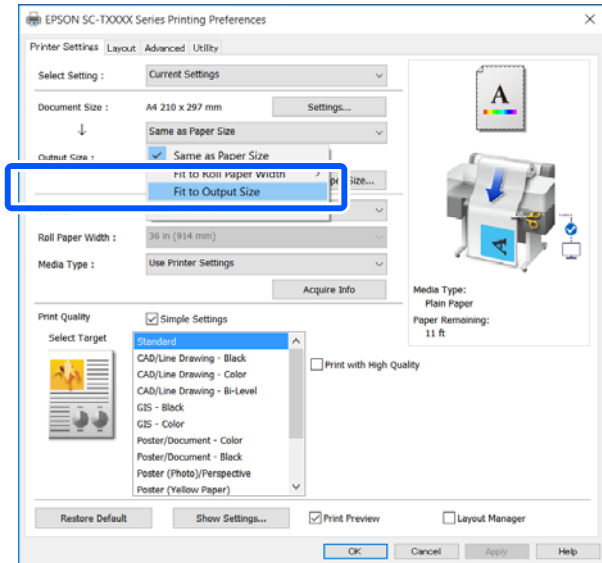

Mac

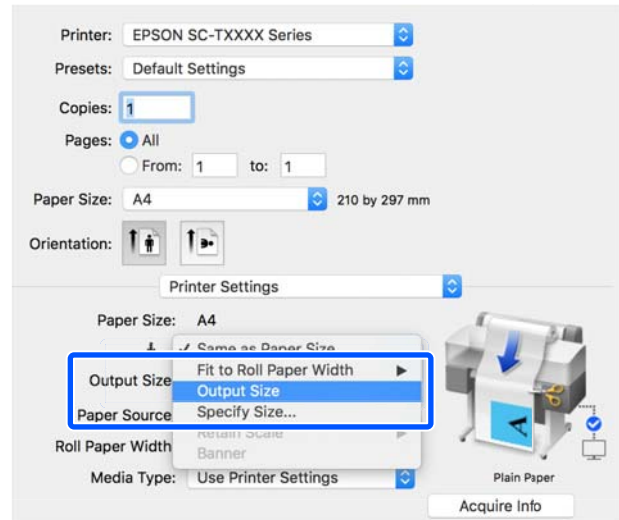

3 Seleccione el tamaño deseado desde el menú desplegable **Output Size (Tamaño de salida)**.

Windows

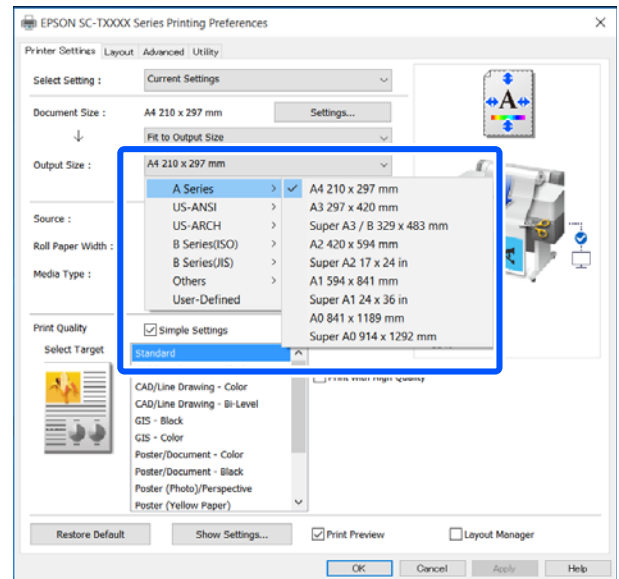

Imprimir con el controlador de la impresora desde su computadora

Mac

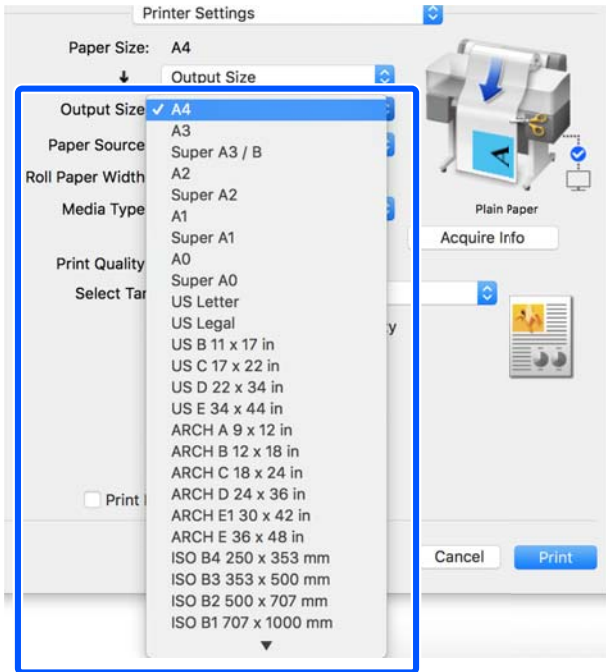

4 Compruebe otros ajustes y después comience a imprimir.

Selección de un tamaño de impresión

1 Compruebe el ajuste del tamaño de documento (o tamaño del papel) en la pestaña Printer Settings (Ajustes de la impresora) del controlador de la impresora.

Windows

Visualice la pestaña de los Printer Settings (Ajustes de la impresora) del controlador de la impresora desde la aplicación y compruebe que el tamaño del documento sea el mismo que el ajuste de la impresora.

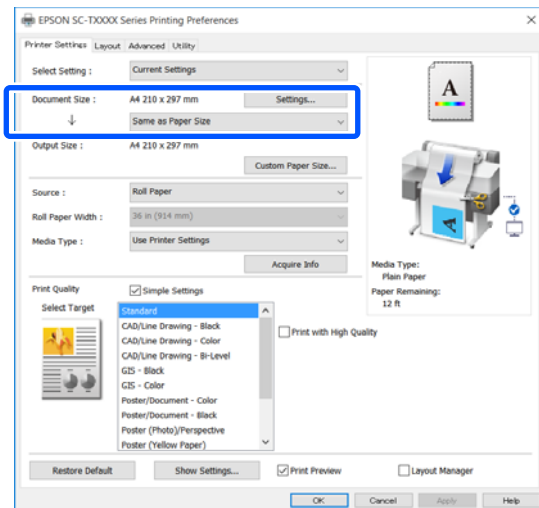

Si difiere, haga clic en **Settings... (Ajustes...)** y especifique el tamaño correcto en el cuadro de dialogo Change Paper Size (Cambiar Tamaño papel).

[“Procedimientos de operación básicos \(Windows\)” de la página 46](#)

Mac

Abra la pantalla del ajuste de página de la aplicación y compruebe que esta impresora este seleccionada en **Printer (Impresora)** y compruebe el tamaño de papel.

Imprimir con el controlador de la impresora desde su computadora

Seleccione un tamaño de papel que no tenga (Retain Scale (Retener escala)) o (Roll Paper Banner (Rollo de papel Banner)).

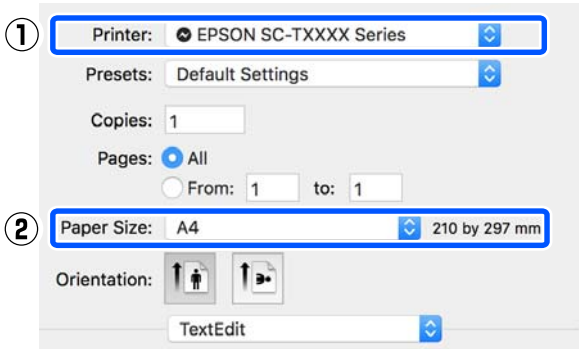

Si el tamaño es diferente, seleccione el tamaño correcto desde el menú desplegable.

[“Procedimientos de operación básicos \(Mac\)” de la página 53](#)

Nota:

En caso de una aplicación sin un elemento del menú del ajuste de página, puede configurar el tamaño del papel si abre el cuadro de dialogo de impresión del elemento del menú **Print (Imprimir)**.

2 Visualice la pantalla de entrada Output Size (Tamaño de salida) desde la pestaña Printer Settings (Ajustes de la impresora) del controlador de la impresora.

Windows

Seleccione **Others... (Otros...)** y luego seleccione **Specify Size (Especificar tamaño)** en el cuadro de dialogo mostrado Output Size (Tamaño de salida).

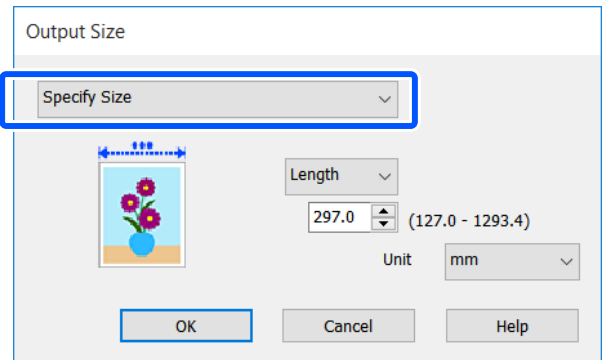
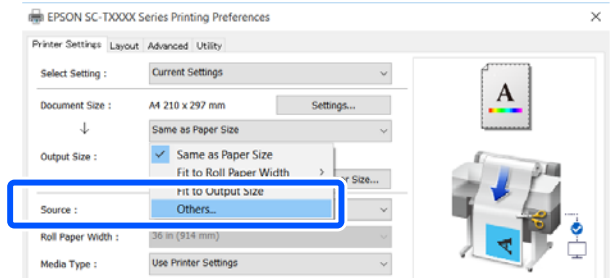

Mac

Seleccione **Specify Size (Especificar tamaño)**.

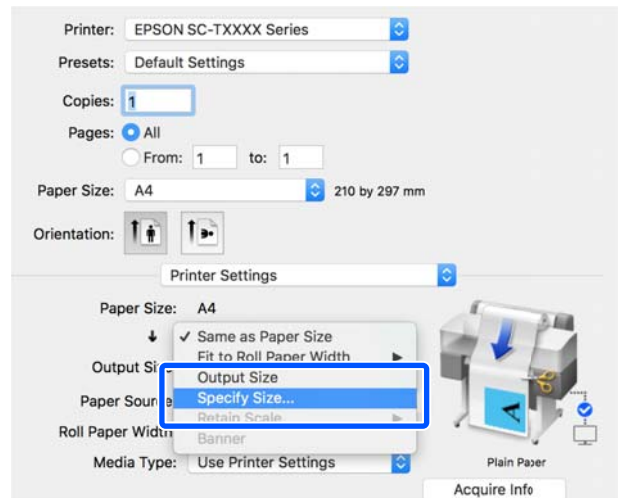

Imprimir con el controlador de la impresora desde su computadora

3 Seleccione el método de especificación de tamaño de Width (Ancho), Length (Longitud), y Scale to (Proporción) y luego ingrese el valor de ajuste.

La imagen de impresión se amplía o se reduce para convertirse en el ancho, altura o proporción específicos mientras se mantiene la proporción de aspecto de los datos de impresión.

Windows

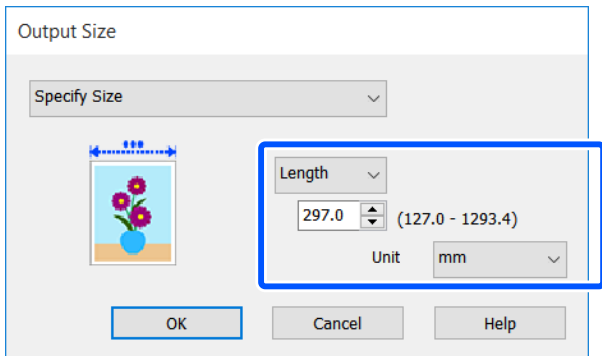

Mac

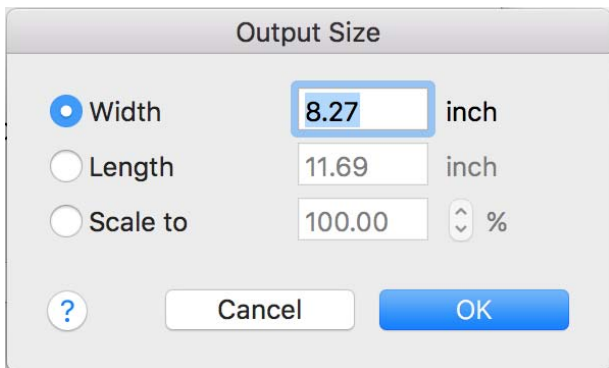

4 Compruebe otros ajustes y después comience a imprimir.

Impresión en tamaños no estándares

Antes de imprimir en tamaños no estándares, incluidos banners horizontales o verticales y documentos con los lados iguales, guarde el tamaño de papel que desee en el controlador de impresora. Una vez guardados en el controlador de impresora, se pueden seleccionar tamaños personalizados en la opción **Page Setup (Ajustar página)** de la aplicación y en otros cuadros de diálogo de impresión.

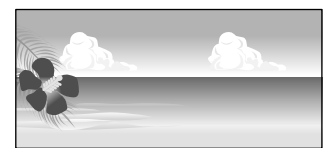

Se pueden usar los siguientes tamaños:

Anchura del papel	De 89 a 610 mm
Longitud del papel*	De 127 a 18000 mm

*: La longitud del papel puede ser más larga si utiliza una aplicación que permita la impresión de banners. No obstante, el tamaño de impresión depende de la aplicación, el tamaño del papel cargado de la impresora, y del entorno del ordenador.

! Importante:

- El tamaño mínimo admitido por la impresora es de 89 mm de ancho por 127 mm de largo. Cuando un tamaño más pequeño que este se configura en **Custom Paper Size... (Tamaño papel personalizado...)** del controlador de la impresora, recorte los márgenes innecesarios.
- La opción **Custom Paper Sizes (Tamaños de papel personalizado)** de una Mac, permite especificar un tamaño superior que no se puede cargar en esta impresora, por lo que no se imprimirá correctamente.
- El tamaño de impresión disponible varía según la aplicación.

Imprimir con el controlador de la impresora desde su computadora

Ajustes en Windows

1 Visualice la pestaña Printer Settings (Ajustes de la impresora) del controlador de la impresora de la aplicación y luego haga clic en **Custom Paper Size... (Tamaño papel personalizado...)**.

Aparece el cuadro de diálogo User-Defined Paper Size (Tamaño Papel Definido por Usuario).

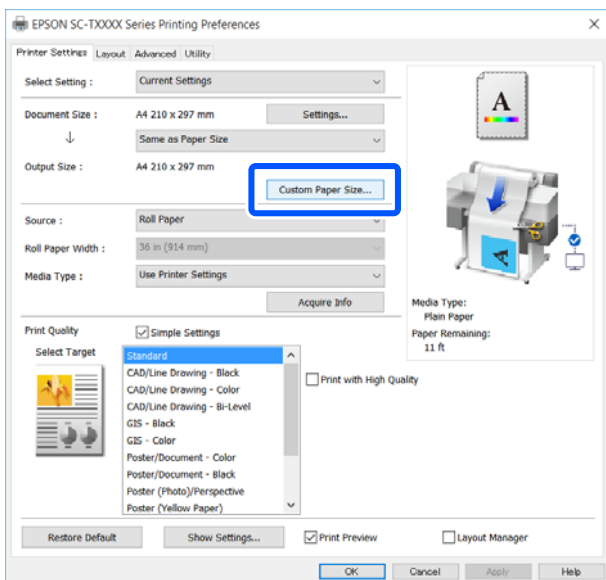

2 Establezca el tamaño de papel para utilizar en el cuadro de diálogo de User-Defined Paper Size (Tamaño Papel Definido por Usuario) y haga clic en **Save (Guardar)**.

- ❑ El **Paper Size Name (Nombre Tamaño de Papel)** se muestra como una opción de tamaño de documento o de tamaño de salida. Establezca un nombre significativo como "400 × 500 mm" o "Banner horizontal".
- ❑ Para ver los valores de **Paper Width (Ancho Papel)** y **Paper Height (Largo Papel)** correspondientes a un tamaño estándar similar al tamaño personalizado que desee, seleccione la opción adecuada en **Base Paper Size (Tamaño de papel de base)**.

- ❑ Si selecciona una proporción de aspecto en **Fix Aspect Ratio (Fijar proporción de aspecto)** y selecciona **Landscape (Paisaje)** o **Portrait (Vertical)** para **Base**, puede configurar el tamaño con tan solo ingresar un valor en **Paper Width (Ancho Papel)** o **Paper Height (Largo Papel)**.

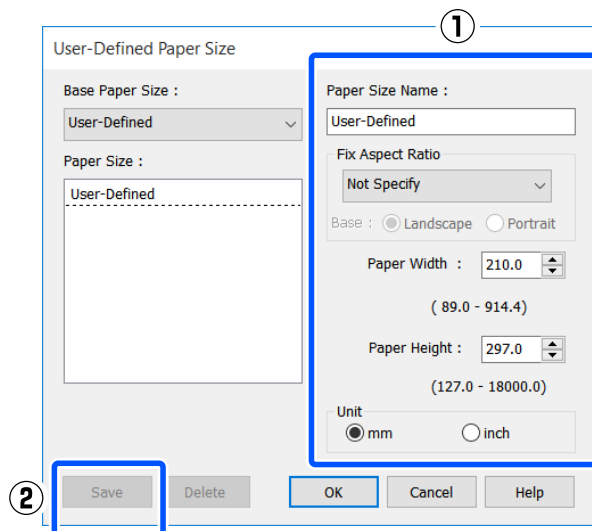

Nota:

- ❑ Si desea cambiar el tamaño de papel que ha guardado, seleccione el nombre del tamaño en la lista de la izquierda.
- ❑ Para borrar el tamaño de papel guardado, seleccione el nombre del tamaño en la lista de la izquierda de la pantalla y haga clic en **Delete (Borrar)**.
- ❑ Puede guardar hasta 100 tamaños de papel.

3 Haga clic en **OK (Aceptar)** para cerrar el cuadro de diálogo de User-Defined Paper Size (Tamaño Papel Definido por Usuario). También cierre el cuadro de diálogo del controlador de la impresora.

Se completó el registro del tamaño definido por el usuario.

4 Seleccione el tamaño de papel registrado en, por ejemplo, los ajustes de tamaño de página de la aplicación y luego cree los datos.

Nota:

Si no se muestra el tamaño del papel registrado en la aplicación, compruebe si este excede los tamaños admitidos por la aplicación.

Imprimir con el controlador de la impresora desde su computadora

- 5** Cuando haya terminado de crear los datos, visualice la pestaña Printer Settings (Ajustes de la impresora) del controlador de la impresora desde el cuadro de dialogo de impresión.

El tamaño del papel registrado se muestra en Paper Size (Tamaño papel) en la pestaña Printer Settings (Ajustes de la impresora).

“Procedimientos de operación básicos (Windows)” de la página 46

- 6** Compruebe otros ajustes y después comience a imprimir.

Ajustes en Mac

- 1** Abra la pantalla del ajuste de página de la aplicación y compruebe que esta impresora este seleccionada en **Printer (Impresora)** y luego seleccione **Manage Custom Sizes (Administrar tamaños personalizados)** de Paper Size (Tamaño papel).

“Procedimientos de operación básicos (Mac)” de la página 53

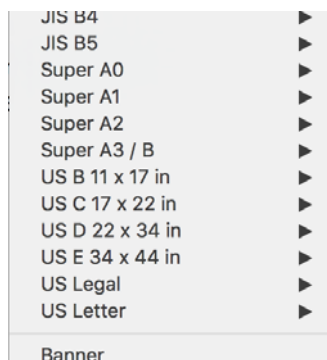
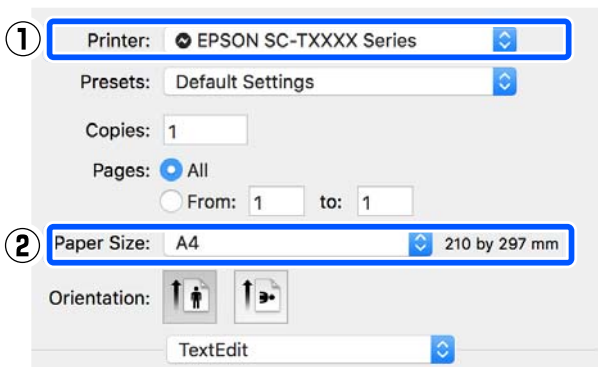

- 3** **Manage Custom Sizes...**

Nota:

Para aplicaciones sin un elemento del menú del ajuste de página, los ajustes de tamaño de papel pueden mostrarse al abrir el cuadro de dialogo de impresión desde el menú **Print (Imprimir)**.

- 2** Haga clic en + y luego ingrese el nombre del tamaño de papel.

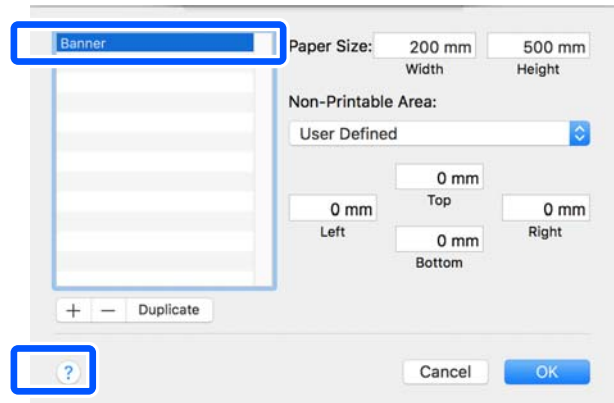

- 3** Ingrese los valores en **Width (Ancho)** y **Height (Altura)** del **Paper Size (Tamaño papel)**, introduzca los márgenes y, a continuación, haga clic en **OK (Aceptar)**.

Los rangos de los tamaños de página y los tamaños de márgenes que pueden especificarse difieren dependiendo del modelo de impresora y de los ajustes de la impresora.

“Área imprimible” de la página 144

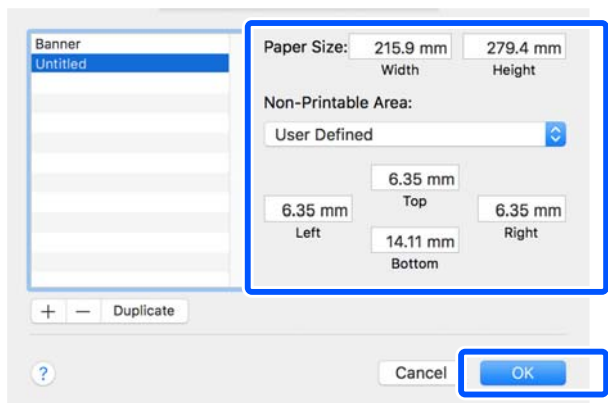

Imprimir con el controlador de la impresora desde su computadora

Nota:

- Si desea editar un tamaño personalizado que haya guardado, seleccione el nombre en la lista de la izquierda.
- Para duplicar el tamaño de papel guardado, seleccione el nombre de la lista de la izquierda de la pantalla y haga clic en **Duplicate (Duplicar)**.
- Para borrar el tamaño de papel guardado, seleccione el nombre de la lista de la izquierda de la pantalla y haga clic en -.
- El ajuste de tamaños de papel personalizados cambia según la versión del sistema operativo. Consulte la documentación del sistema operativo para obtener más información.

- 4** Haga clic en **OK (Aceptar)** para cerrar el cuadro de dialogo de Custom Paper Sizes (Tamaños de papel personalizado). También cierre el cuadro de dialogo del controlador de la impresora al hacer clic en **Cancel (Cancelar)**.

Se completó el registro del tamaño personalizado.

- 5** Seleccione el tamaño de papel registrado en, por ejemplo, los ajustes de tamaño de página de la aplicación y luego cree los datos.

Nota:

Si no se muestra el tamaño del papel registrado en la aplicación, compruebe si este excede los tamaños admitidos por la aplicación.

- 6** Cuando haya terminado de crear los datos, visualice la pestaña Printer Settings (Ajustes de la impresora) del controlador de la impresora desde el cuadro de dialogo de impresión.

El tamaño del papel registrado se muestra en Document Size (Tamaño de Documento) en la pestaña Printer Settings (Ajustes de la impresora).

 [“Procedimientos de operación básicos \(Mac\)” de la página 53](#)

- 7** Compruebe otros ajustes y después comience a imprimir.

Imprimir con el controlador de la impresora desde su computadora

Multi-Page Printing (N-up) (Impresión multipágina (N-up))

Se pueden imprimir dos o cuatro páginas consecutivas en una sola hoja.

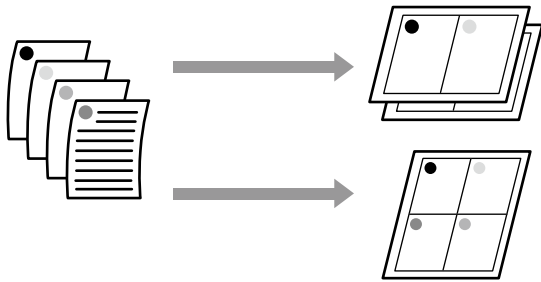

Ajustes en Windows

Nota:

En Windows, puede usar la función Reduce/Enlarge (Impresión Proporcional) (Ajustar a Página) para imprimir los datos en papeles de distintos tamaños.

“Impresión en tamaños no estándares” de la página 64

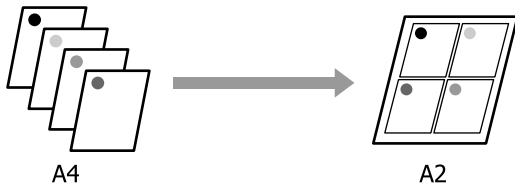

1 Visualice la pestaña de Layout (Composición) del controlador de la impresora y seleccione la casilla de verificación de **Page Layout (Composición)**. A continuación, seleccione **N-up** y haga clic en el botón **Settings (Ajustes)**.

“Procedimientos de operación básicos (Windows)” de la página 46

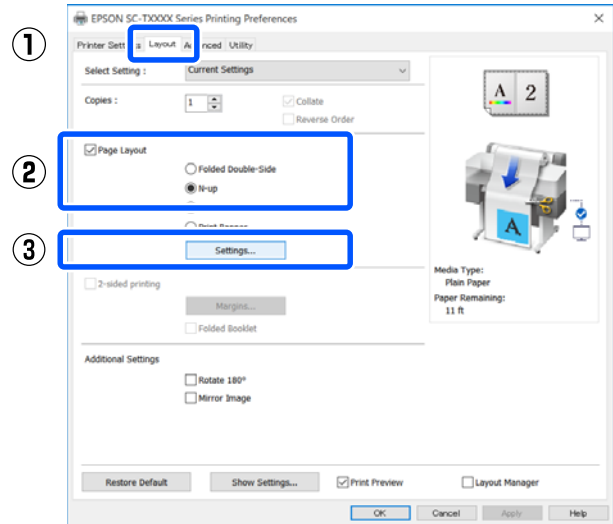

2 Establezca el **Number of pages per sheet (Número de páginas por hoja)** y **Page Order (Orden de página)** en el cuadro de dialogo de Print Layout (Imprimir Composición).

Si está activada la casilla **Print page frames (Imprimir marcos en cada Página)**, se imprimirá un marco en cada una de las páginas.

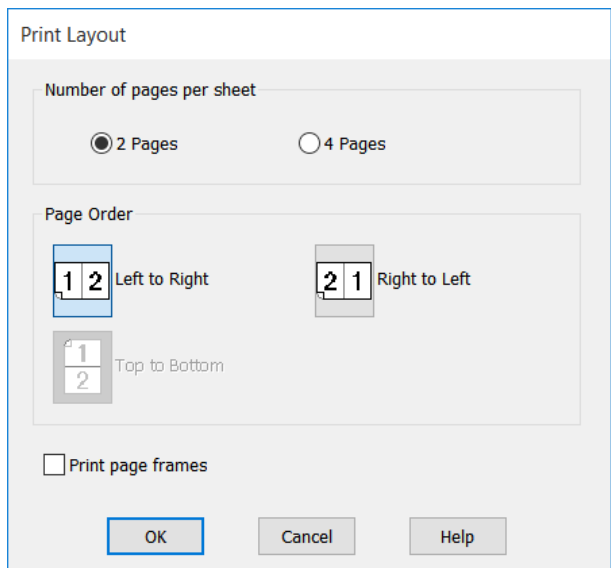

3 Compruebe otros ajustes y después comience a imprimir.

Imprimir con el controlador de la impresora desde su computadora

Ajustes en Mac

- 1 Visualice el cuadro de diálogo Imprimir, seleccione **Layout (Disposición)** de la lista y especifique el número de páginas por hoja, etc.

 “Procedimientos de operación básicos (Mac)” de la página 53

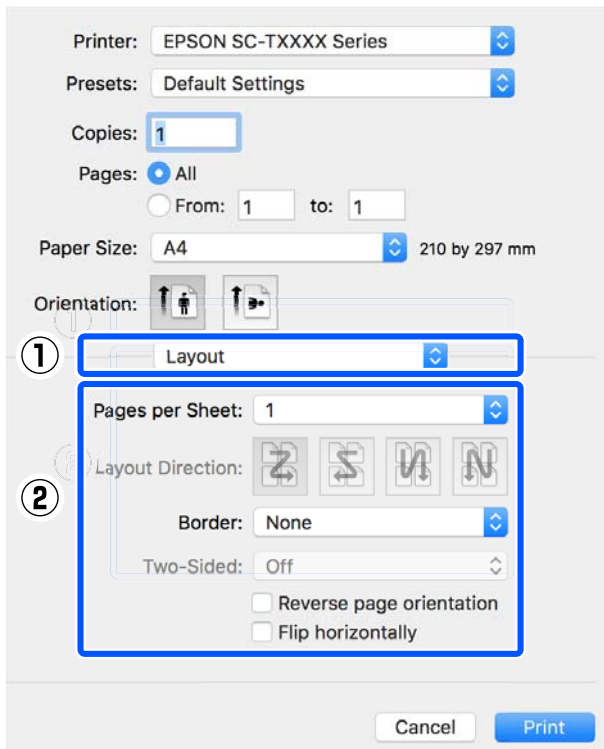

Nota:

Puede imprimir marcos alrededor de las páginas compuestas con la función **Border (Borde)**.

- 2 Compruebe otros ajustes y después comience a imprimir.

Impresión a 2 caras plegable (solo en Windows)

Se pueden imprimir dos páginas consecutivas en una sola hoja. Se gira la segunda página 180° y se imprime de forma contigua a la primera página, lo que permite doblar el papel para crear un documento de dos caras.

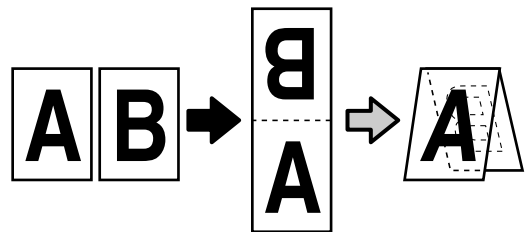

- 1 Visualice la pestaña de Layout (Composición) del controlador de la impresora y seleccione la casilla de verificación de **Page Layout (Composición)**. A continuación, seleccione **Folded Double-Side (Dos caras, plegado)** y haga clic en el botón **Settings... (Ajustes...)**.

 “Procedimientos de operación básicos (Windows)” de la página 46

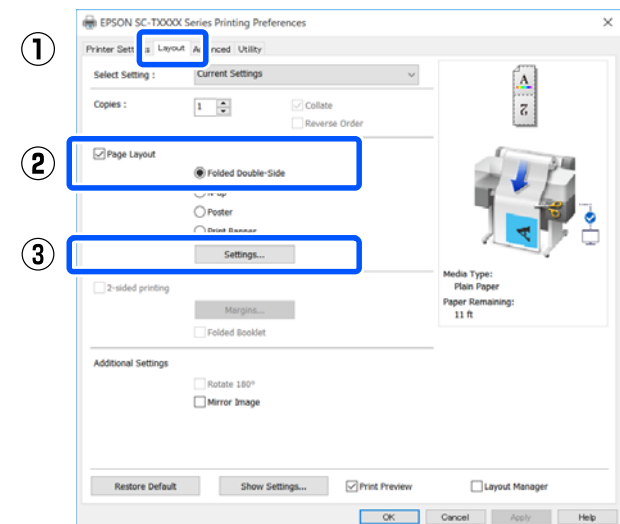

Imprimir con el controlador de la impresora desde su computadora

- 2 Establezca la **Binding Edge (Posición Encuadernado)** y el **Binding Margin (Margen Encuadernado)** en el **Folded Double-Side Setting (Ajuste Dos caras, plegado)**.

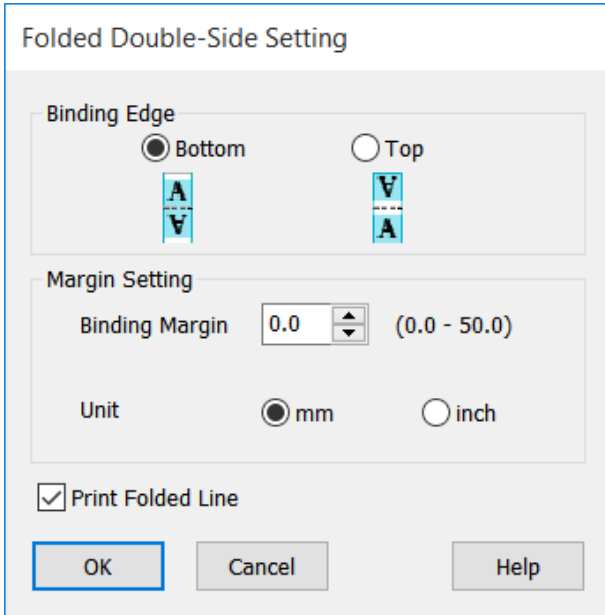

- 3 Compruebe otros ajustes y después comience a imprimir.

Impresión de póster (sólo en Windows)

Se puede imprimir una sola página en varias hojas. Se pueden unir las hojas para crear pósters de gran tamaño (de hasta 16 veces el tamaño original).



- 1 Visualice la pestaña de **Layout (Composición)** del controlador de la impresora y seleccione la casilla de verificación de **Page Layout (Composición)**. A continuación, seleccione **Poster (Póster)** y haga clic en el botón **Settings... (Ajustes...)**.

[“Procedimientos de operación básicos \(Windows\)” de la página 46](#)

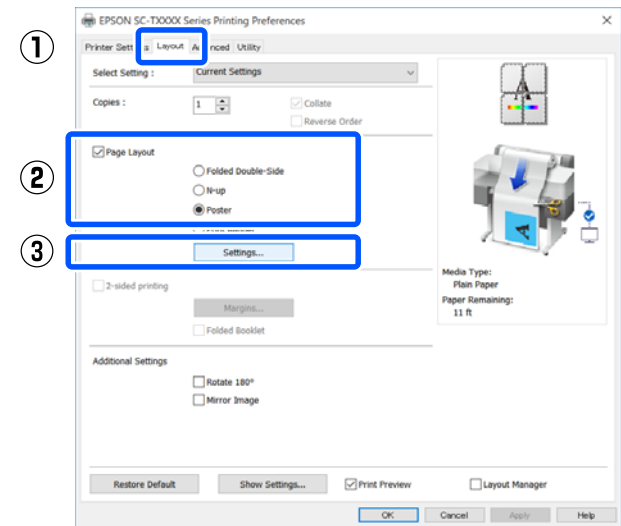

Imprimir con el controlador de la impresora desde su computadora

- 2** Establezca el **Number of panels (Número de paneles)** en el cuadro de diálogo de Poster (Póster).

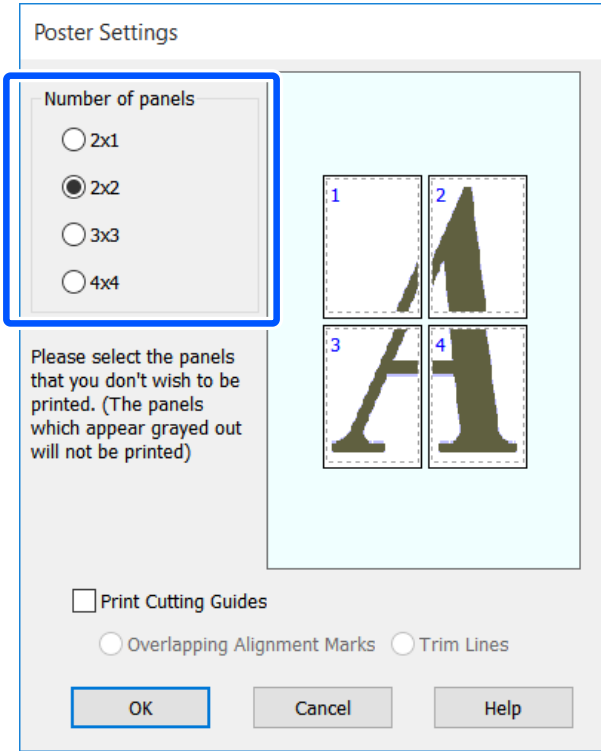

- 3** Si desea imprimir marcas para que sirvan de guía cuando una el papel impreso con la impresión del póster, seleccione la casilla de verificación **Print Cutting Guides (Imprimir Líneas de Corte)**.

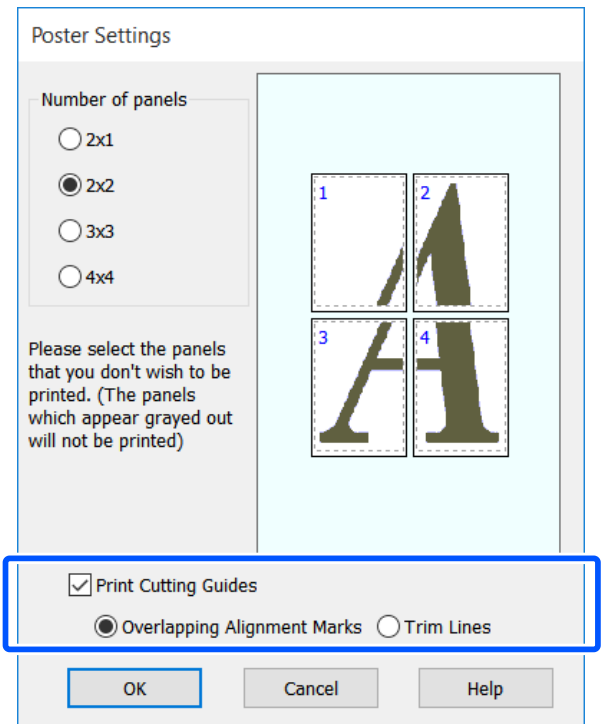

Overlapping Alignment Marks (Superposición de Marcas de Alineación)

Guías de impresión para unir el papel con la superposición. El tamaño final es más pequeño solo por las partes de superposición.

Print page frames (Imprimir marcos en cada Página)

Marcos de impresión para unir el papel sin la superposición.

- 4** Compruebe otros ajustes y después comience a imprimir.

Unir hojas de póster para impresión multipágina

Si está seleccionada la opción **Overlapping Alignment Marks (Superposición de Marcas de Alineación)**, se imprimirán guías de unión (indicadas mediante las líneas dibujadas por y alrededor de las marcas X en la siguiente ilustración) en cada hoja.

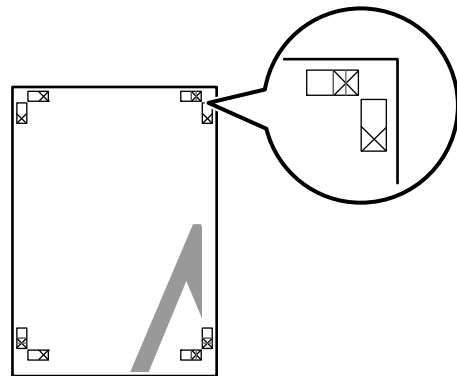

Nota:

Si la impresión es a color, las guías de unión serán azules y las guías de corte en rojo; de lo contrario, se imprimirán todas las guías en negro.

Imprimir con el controlador de la impresora desde su computadora

En la siguiente sección, se explica cómo unir cuatro páginas impresas.

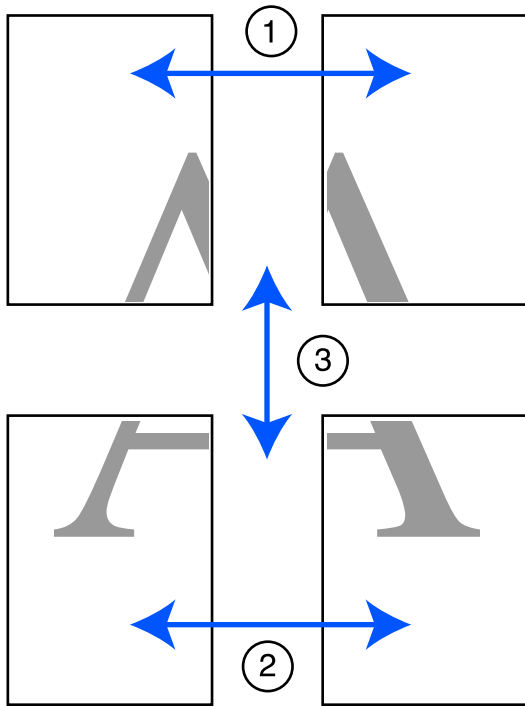

- 1 Prepare las dos hojas superiores y recorte el exceso de la hoja izquierda por la línea que une las dos guías de unión (los centros de las marcas X).

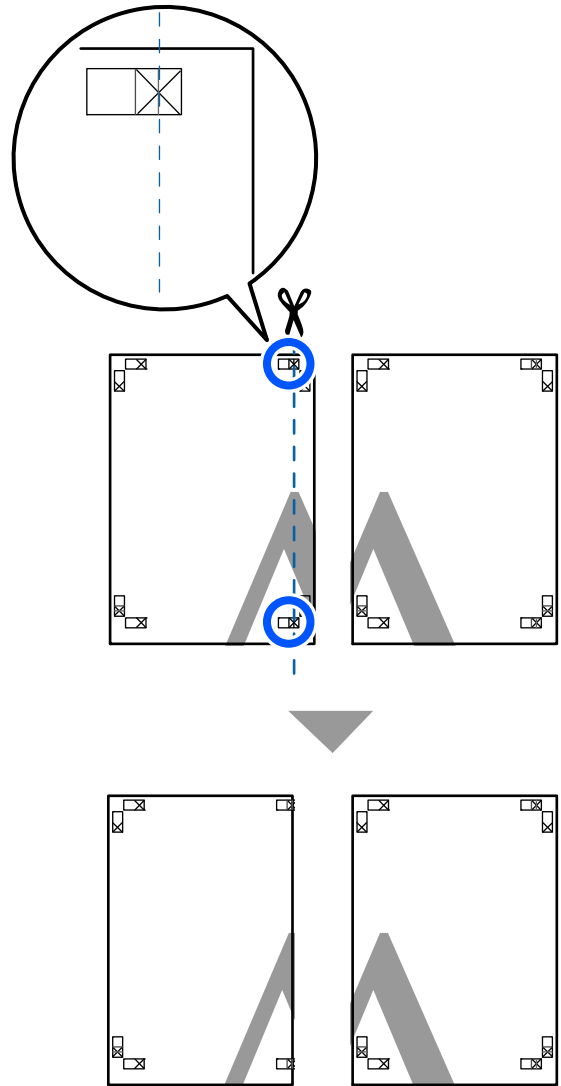

- 2 Ponga la hoja superior izquierda encima de la hoja superior derecha. Alinee las marcas X como se muestra en la ilustración y péguelas temporalmente con cinta adhesiva por detrás.

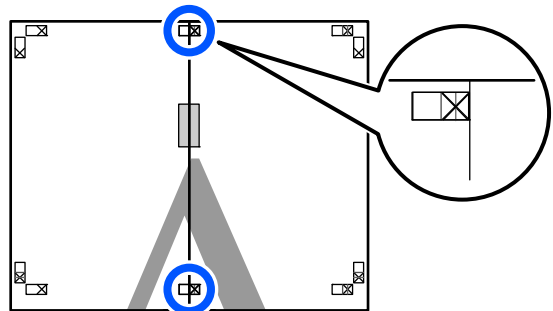

Imprimir con el controlador de la impresora desde su computadora

- 3** Con las dos hojas superpuestas, recorte el exceso por la línea que une las dos guías de corte (las líneas a la izquierda de las marcas X).

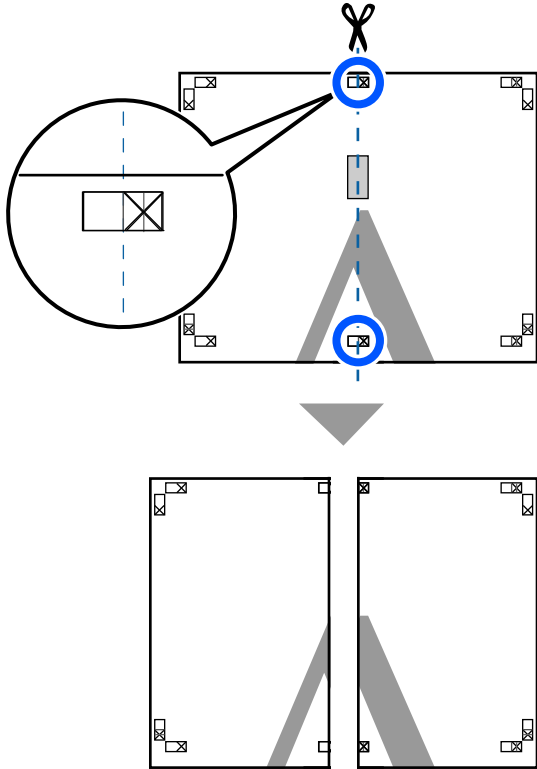

- 4** Vuelva a unir las dos hojas.
Use una cinta adhesiva para pegar las hojas por detrás.

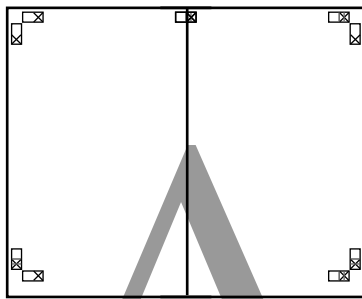

- 5** Repita los pasos del 1 al 4 para las dos hojas de más abajo.

- 6** Recorte la parte inferior de las hojas de arriba por la línea que une las dos guías (las líneas por encima de las marcas X).

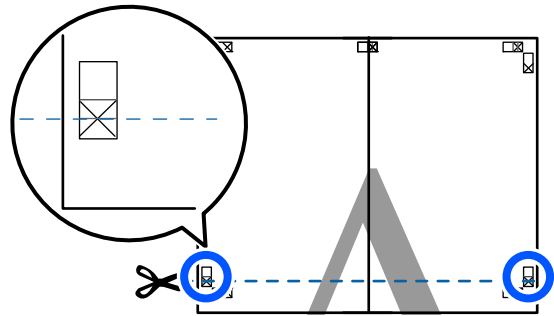

- 7** Ponga la hoja de arriba encima de la hoja de abajo. Alinee las marcas X como se muestra en la ilustración y péguelas temporalmente con cinta adhesiva por detrás.

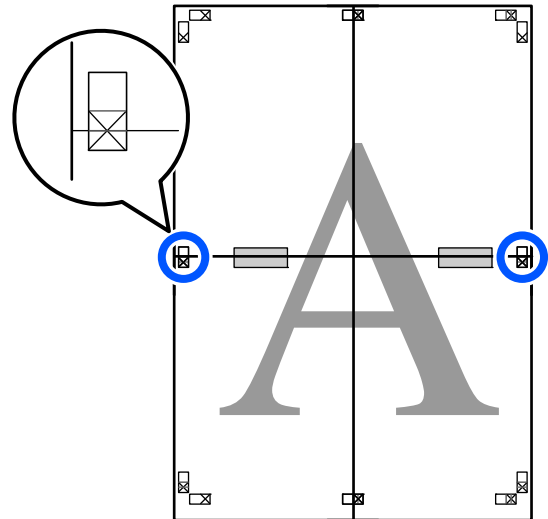

Imprimir con el controlador de la impresora desde su computadora

- 8** Con las dos hojas superpuestas, recorte el exceso por la línea que une las dos guías de corte (las líneas por encima de las marcas X).

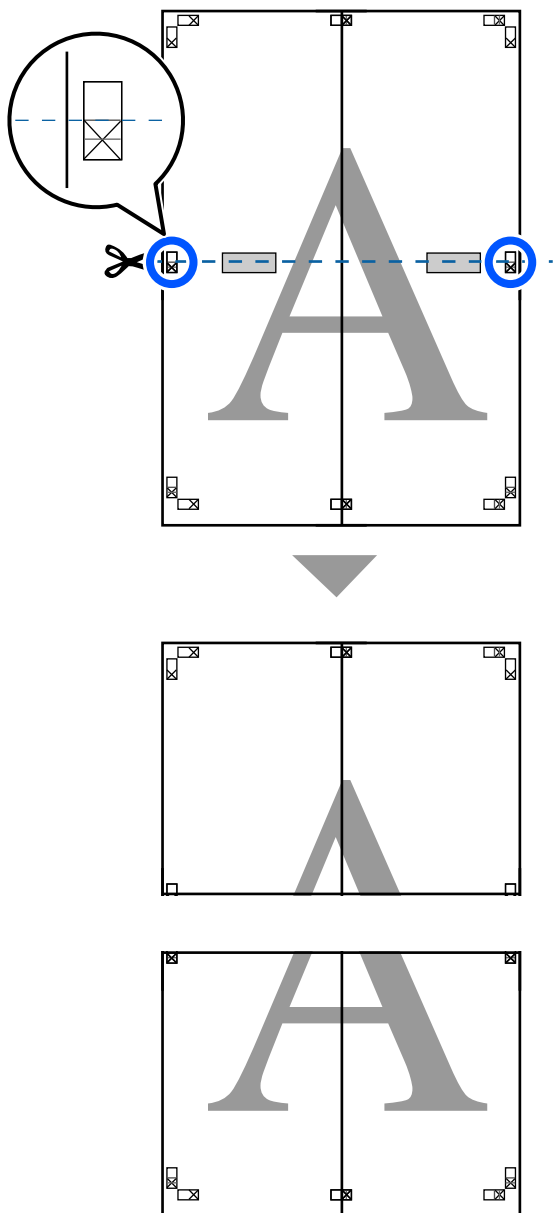

- 9** Una la hoja de arriba a la de abajo.
Use una cinta adhesiva para pegar las hojas por detrás.

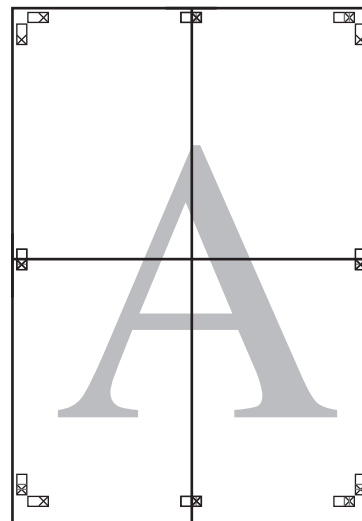

Imprimir con el controlador de la impresora desde su computadora

10 Una vez unidas todas las hojas, recorte los bordes por las guías de corte (por fuera de las marcas X).

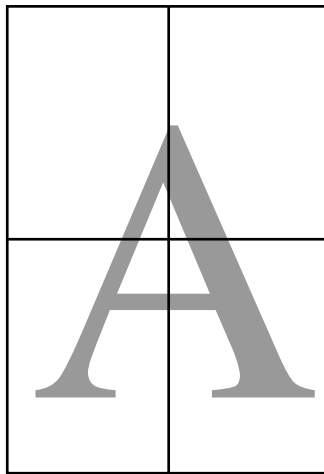
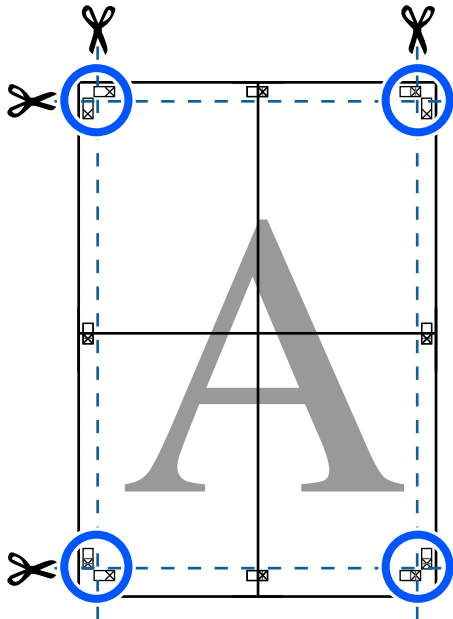

Impresión de varios documentos (Layout Manager (Administrador de composición)) (sólo en Windows)

Se pueden imprimir juntos documentos creados en distintas aplicaciones con la composición que desee. Esto le permite mejorar la eficacia de la impresión y conservar papel.

Composición de muestra de varios documentos

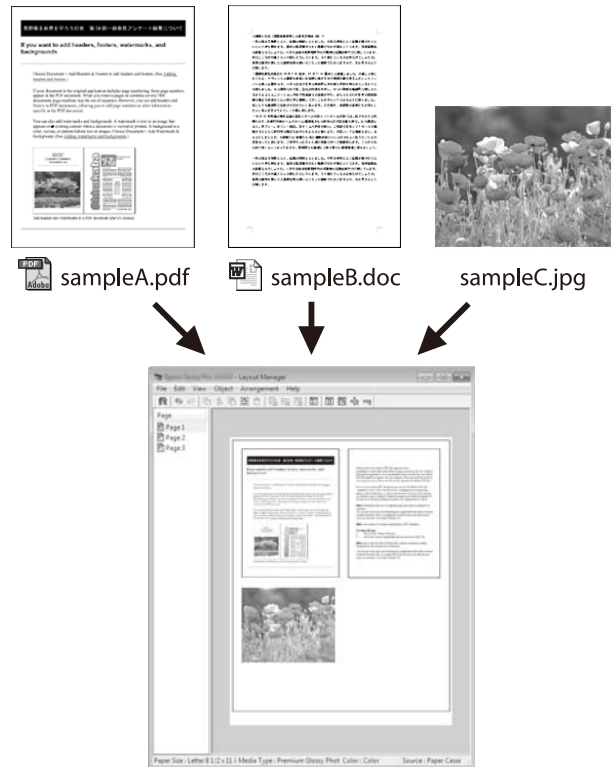

Imprimir con el controlador de la impresora desde su computadora

Composición de muestra libre vertical u horizontal

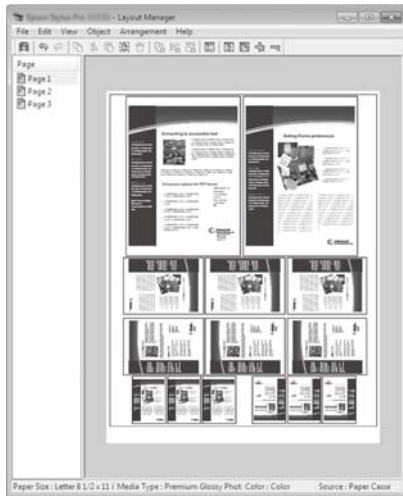

Configuración de ajustes para la impresión

- 1 Abra el archivo que desee imprimir en su aplicación.
- 2 Seleccione la casilla de verificación del **Layout Manager (Administrador de composición)** en la pestaña de Printer Settings (Ajustes de la impresora) del controlador de la impresora y compruebe que el tamaño configurado en la aplicación se muestre en Document Size (Tamaño de Documento).

“Procedimientos de operación básicos (Windows)” de la página 46

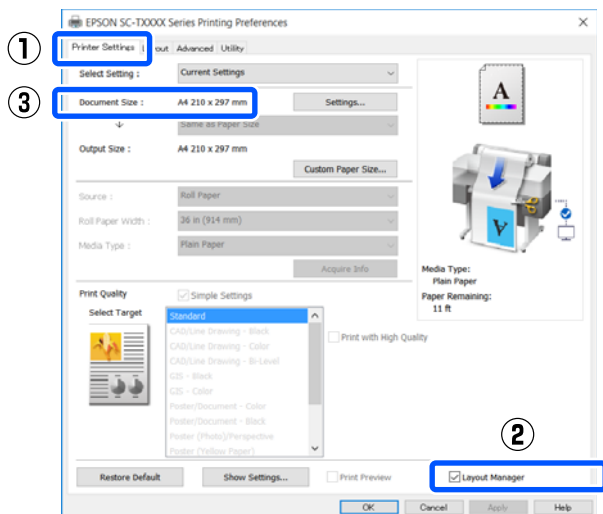

Nota:

Document Size (Tamaño de Documento) es el tamaño del documento que se colocará en la pantalla Layout Manager (Administrador de composición). El tamaño real del papel de impresión se configura en la pantalla en el paso 6.

- 3 Haga clic en **OK (Aceptar)**. Si imprime desde una aplicación, se abrirá la pantalla Layout Manager (Administrador de composición).

Los datos no se imprimirán, sino que se colocará una hoja en el papel de la pantalla Layout Manager (Administrador de composición) como si fuera un objeto.
- 4 Deje la pantalla Layout Manager (Administrador de composición) abierta y repita los pasos 1, 2 y 3 hasta que se hayan añadido todos los datos de impresión a la composición.

Los objetos se irán añadiendo a la pantalla Layout Manager (Administrador de composición).
- 5 Disponga los objetos en la pantalla Layout Manager (Administrador de composición).

Los objetos pueden moverse o cambiar de tamaño al arrastrar al igual que reorganizar o rotar utilizando los botones de herramientas en el menú **Object (Objeto)**.

El tamaño general y la colocación de los objetos puede modificarse con las opciones **Preferences (Preferencias)** y **Arrangement (Disposición)** que encontrará en el menú **File (Archivo)**.

Imprimir con el controlador de la impresora desde su computadora

En la Ayuda de la pantalla Layout Manager (Administrador de composición) encontrará más detalles sobre las funciones.

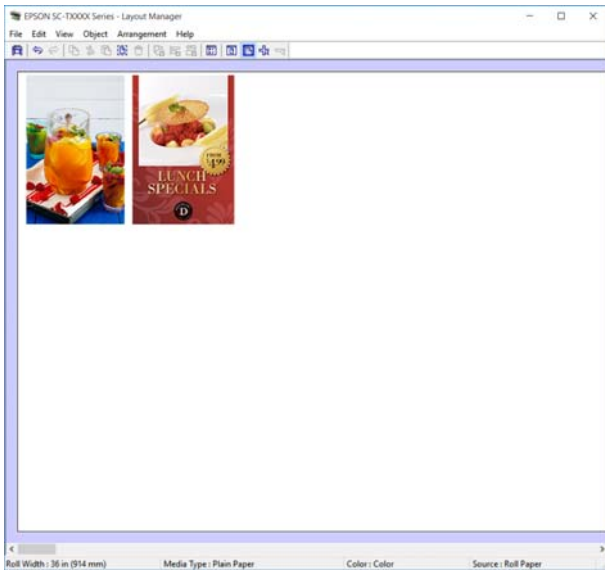

- 6** Haga clic en **Properties (Propiedades)** dentro del menú **File (Archivo)** y configure los ajustes de la impresora en el cuadro de diálogo del controlador de la impresora.

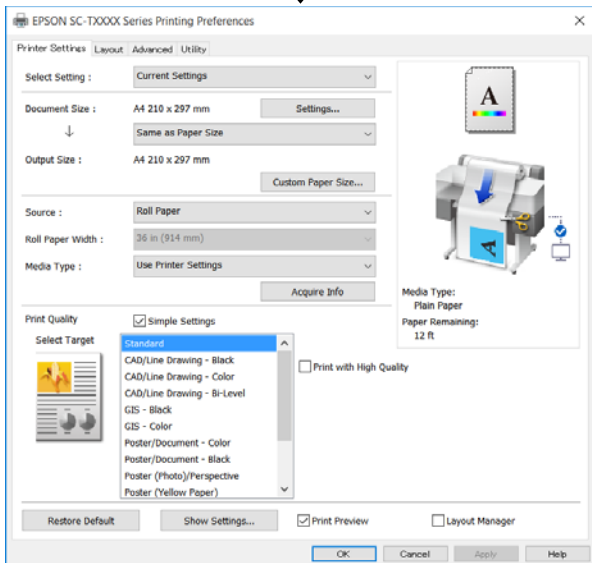
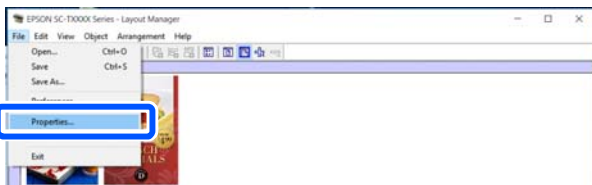

Active **Media Settings (Ajustes del soporte)** y configure **Print Quality (Resolución)**.

- 7** Haga clic en el **File (Archivo)** en la pantalla Layout Manager (Administrador de composición) y luego en **Print (Imprimir)**. Comenzará la impresión.

Guardado y recuperación de ajustes

La composición y la información de ajuste en la pantalla de Layout Manager (Administrador de composición) pueden guardarse como un archivo. Si tiene que cerrar la aplicación a mitad de un trabajo, puede guardarlo en un archivo y abrirlo en otro momento para continuar el trabajo.

Almacenamiento

- 1** Haga clic en el menú **File (Archivo)** en la pantalla Layout Manager (Administrador de composición) y luego en **Save As... (Guardar como...)**.
- 2** Escriba el nombre del archivo, seleccione la ubicación y haga clic en **Save (Guardar)**.
- 3** Cierre la pantalla Layout Manager (Administrador de composición).

Apertura de archivos guardados

- 1** Haga clic, con el botón secundario, en el icono de la impresora () en la taskbar (barra de tareas) de Windows y luego haga clic en el **Layout Manager (Administrador de composición)** en el menú mostrado.

Aparece la pantalla Layout Manager (Administrador de composición).

Imprimir con el controlador de la impresora desde su computadora**Nota:**

Cuando no aparece el icono de la impresora en la barra de tareas de Windows

Abre la pestaña **Utility (Utilidades)** del controlador de la impresora y haga clic en las **Monitoring Preferences (Preferencias de Monitorización)**. Seleccione **Register the shortcut icon to the taskbar (Registre el icono de acceso directo en la barra de tareas)** en el cuadro de dialogo **Monitoring Preferences (Preferencias de Monitorización)**.

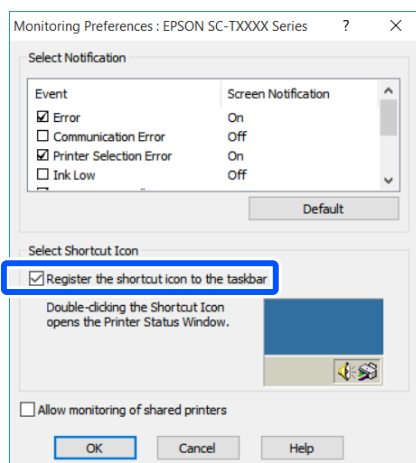
**2**

Haga clic en **Open (Abrir)** en el menú de **File (Archivo)** en la pantalla del Administrador de composición.

3

Seleccione la ubicación y abra el archivo deseado.

Cambiar los métodos de conexión de red

Cambiar los métodos de conexión de red

La impresora puede conectarse a un LAN alámbrico o inalámbrico. Además, también es compatible con Wi-Fi Direct (AP simple) que permite un dispositivo inteligente u otro dispositivo a conectarse directamente de manera inalámbrica con la impresora incluso cuando no hay un entorno LAN alámbrico o inalámbrico.

La impresora no puede conectarse a un LAN alámbrico o inalámbrico al mismo tiempo. Una conexión Wi-Fi Direct es posible sin importar si la impresora está o no está conectada a una red.

Esta sección describe los procedimientos que se utilizan para cambiar el método de conexión.

Cambiar a LAN alámbrica

- 1 Toque  en la pantalla de inicio.

Nota:

La forma y el color del icono difiere dependiendo del estado de conexión.

[“Operaciones en la pantalla de inicio” de la página 14](#)

- 2 Toque **Descripción**.
- 3 Toque **Método de conexión LAN cableada**.
- 4 Toque **Iniciar configuración**.
Comienza el proceso para desactivar la conexión LAN inalámbrica con el punto de acceso. Espere hasta que aparezca el mensaje **La conexión Wi-Fi está deshabilitada**.
- 5 Conecte su rúter a la impresora con un cable de LAN.

Consulte lo siguiente acerca de la ubicación del puerto LAN de la impresora.

[“Parte posterior” de la página 12](#)

Cambiar a LAN inalámbrica

Se requieren el SSID (nombre de la red) y la contraseña del punto de acceso al que la impresora se conectará. Confirmarlos por adelantado. La impresora puede conectarse a una LAN inalámbrica mientras que el cable LAN todavía sigue conectado.

Nota:

Si su puerto de acceso es compatible con WPS (Wi-Fi Protected Setup (Configuración protegida de Wi-Fi)), la impresora puede conectarse utilizando **Configuración de pulsador (WPS)** o **Conf. código PIN (WPS)** sin utilizar un SSID o contraseña.

[“Ajustes generales — Configuración de red” de la página 109](#)

- 1 Toque  en la pantalla de inicio.

Nota:

La forma y el color del icono difiere dependiendo del estado de conexión.

[“Operaciones en la pantalla de inicio” de la página 14](#)

- 2 Toque **Enrutador**.
- 3 Toque **Iniciar configuración**.
Se muestran detalles del estado de conexión LAN alámbrico.
- 4 Toque **Cambie a la conexión Wi-Fi**, compruebe el mensaje mostrado y toque **Sí**.
- 5 Toque **Asistente para la instalación de Wi-Fi**.
- 6 Seleccionar el SSID deseado.
Si no se muestra el SSID deseado, toque **Buscar otra vez** para actualizar la lista. Si todavía no se muestra, toque **Insertar manualmente** e ingrese directamente el SSID.

Cambiar los métodos de conexión de red

7 Toque **Contraseña** e ingrese la contraseña.

Nota:

- Diferencie entre mayúscula y minúscula cuando ingresa la contraseña.
- Si se ingresó el SSID directamente, configure la **Contraseña** como **Disponible** antes de ingresar la contraseña.

8 Cuando termina el ingreso, toque **Aceptar**.

9 Compruebe los ajustes y luego toque **Iniciar configuración**.

10 Toque **Aceptar** para finalizar el procedimiento. Si la conexión falla, seleccione **Imprimir informe de comprobación** para imprimir un informe de comprobación de conexión de red. Puede comprobar la medida a llevar a cabo en el informe.

11 Cierre la pantalla de Configuración de conexión de red.

Conexión directa inalámbrica (Wi-Fi Direct)

Una conexión directa con la impresora puede establecerse temporalmente cuando, por ejemplo, la impresora no se conecta a una red o no tiene permiso para iniciar sesión en una red.

Wi-Fi Direct está desactivado por defecto. Lo siguiente describe el procedimiento para permitir que el Wi-Fi Direct se conecte.

Nota:

La impresora puede conectarse con hasta cuatro dispositivos inteligentes o computadoras al mismo tiempo. Si desea conectarse a otro dispositivo cuando ya hay cuatro dispositivos conectados, desconecte la conexión a la impresora de algún dispositivo ya conectado.

1 Toque  en la pantalla de inicio.

Nota:

La forma y el color del icono difiere dependiendo del estado de conexión.

 [“Operaciones en la pantalla de inicio” de la página 14](#)

2 Toque **Wi-Fi Direct**.

Si Wi-Fi Direct ya está activado, se muestran la red (SSID), la contraseña, el número de dispositivos conectados, etc. Proceda al paso 5.

Nota:

Si puede verse una parte de la red (SSID) o el nombre del dispositivo, se debe a que está cortada en el borde derecho de la pantalla. Toque el elemento correspondiente para mostrar el valor de configuración completo.

3 Toque **Iniciar configuración**.

4 Toque **Iniciar configuración**.

Wi-Fi Direct está activado y se muestran la red (SSID) y la contraseña.

5 Abra la pantalla de ajustes de Wi-Fi en el dispositivo que desea conectar con la impresora, seleccione el SSID que se muestra en la pantalla de la impresora e ingrese la contraseña tal como se muestra en la pantalla.

6 Cuando se establezca la conexión, toque **Cerrar** para finalizar el procedimiento.

7 Toque **Cerrar** en la pantalla de la impresora para cerrar la pantalla de ajustes de conexión.

Cuando se instala el controlador de la impresora en un dispositivo conectado, puede imprimir utilizando el controlador de la impresora.

Nota:

Cuando apaga la impresora, todas las conexiones con los dispositivos conectados quedan desconectadas. Para volver a conectar luego de encender la impresora, realice de nuevo el procedimiento del paso 1.

Utilizar el menú

Lista de menús

A continuación se describen los elementos y opciones disponibles en el menú. En las páginas de referencia encontrará más información sobre cada opción.

Conf. papel

Se muestra el menú de Conf. papel si el papel está cargado.

Detalles de cada elemento [↗](#) “Menú de Conf. papel” de la página 91

Elemento de ajustes	Valor de ajustes
Papel continuo	

Utilizar el menú

Elemento de ajustes	Valor de ajustes
Quitar	Visualizar el método quitado
Insertar o cortar papel	Retroceder, Avanzar, Cortar
Ajuste del soporte	Iniciar
Configuración multimedia avanzada	
Separación del cabezal	1.6, 2.1, 2.6 (Se muestra cuando se selecciona Papel personalizado en Tipo de papel.)
Márgenes superior/inferior	Estándar, Arriba 3 mm/Abajo 3 mm, Arriba 15 mm/Abajo 15 mm, Arriba 45 mm/Abajo 15 mm
Tensión trasera	Auto., Estándar, Alto, Extraalta
Tiempo de secado	
Tiempo de secado por pasada	De 0 a 10,0 segundos
Tiempo de secado por página	0 a 60 minutos
Corte automático	Opción Activado, opción Desactivado
Administrar cantidad restante	
Configuración	Opción Activado, opción Desactivado
Cantidad restante	De 5,0 a 150,0 m
Alerta de cantidad restante	De 1,0 a 15,0 m
Cambiar tipo de papel	
Tipo de papel	
General Purpose/Textil	Visualizar tipos de papel no admitidos
General Purpose/Metal	
01	
Otros	
Alimentador autom. de hojas	

Utilizar el menú

Elemento de ajustes	Valor de ajustes
Ajuste del soporte	Iniciar
Cambiar tipo y tamaño de papel	
Tipo de papel	
General Purpose/Textil	Visualizar tipos de papel no admitidos
General Purpose/Metal	
01	
Otros	
Tamaño de papel	Visualizar tamaños de papeles admitidos
Hoja cortada (1 hoja)	
Quitar	Extraer papel
Ajuste del soporte	Iniciar
Cambiar tipo y tamaño de papel	
Tipo de papel	
General Purpose/Textil	Visualizar tipos de papel no admitidos
General Purpose/Metal	
01	
Otros	
Tamaño de papel	
Serie A	Visualizar tamaños de papeles admitidos
US-ANSI	
US-ARCH	
Serie B (ISO)	
Serie B (JIS)	
Otros	
Definido por Usuario	

Estado impresora

Detalles de cada elemento  [“Menú del Estado impresora” de la página 96](#)

Elemento de ajustes	Valor de ajustes
Estado de suministro	Muestra el espacio libre aproximado y el número de producto de la caja de mantenimiento



Utilizar el menú

Elemento de ajustes	Valor de ajustes
Lista de mensajes	Visualizar la lista de mensajes que comunican el estado de la impresora
Versión de firmware	Visualizar la versión de firmware
Hoja estado impresión	
Hoja de estado configuración	Imprimir

Configuración

Elemento de ajustes	Valor de ajustes
Ajustes generales	

Utilizar el menú

Elemento de ajustes	Valor de ajustes
Config. básica (detalles de cada elemento  "Ajustes generales — Config. básica" de la página 97)	
Brillo LCD	De 1 a 9
Sonido	
Silenciar	Opción Activado, opción Desactivado
Modo normal	
Presionar botones	De 0 a 10
Aviso error	De 0 a 10
Tipo de sonido	Patrón1, Patrón2
Tempor apagado	1 a 60 min
Temp. apagado autom.	Desactivado, 30 min., 1 horas, 2 horas, 4 horas, 8 horas, 12 horas
Inicio de interbloqueo del disyuntor	Opción Activado, opción Desactivado
Conf. de fecha y hora	
Fecha y hora	Fecha:aaaa.mm.dd, mm.dd.aaaa, dd.mm.aaaa Hora: 12 horas, 24 horas
Dif. horaria	-12:45 a +13:45 (incrementos de 15 minutos)
Idioma/Language	Visualizar los idiomas admitidos
Agotado tiempo func.	Opción Activado, opción Desactivado
Teclado	QWERTY, AZERTY, QWERTZ
Unidad de longitud	m, ft / in
Config. de la impresora (detalles de cada elemento  "Ajustes generales — Config. de la impresora" de la página 99)	
Conf. origen de papel	
Aviso error	
Aviso tamaño de papel	Opción Activado, opción Desactivado
Aviso tipo de papel	Opción Activado, opción Desactivado
Configuración del rollo de papel	
Detectar papel serpenteante	Opción Activado, opción Desactivado
Pauta de corte de impresión	Opción Activado, opción Desactivado
Opciones posteriores a la impresión	Mantener papel, Extraer papel
Configuración de papel personalizado (Se muestran los tipos de papel personalizado 01 a 10 y al tocar cualquiera de ellos se mostrarán los elementos de ajustes).	
Cambiar nombre	Nombre registrado de la pantalla de entrada
Cambiar papel de referencia	
Sublimation Transfer Paper	Visualizar tipos de papel no admitidos

Utilizar el menú

Elemento de ajustes	Valor de ajustes
Configuración multimedia avanzada	
Separación del cabezal	1.6, 2.1, 2.6
Márgenes superior/inferior	Estándar, Arriba 3 mm/Abajo 3 mm, Arriba 15 mm/Abajo 15 mm, Arriba 45 mm/Abajo 15 mm
Tensión trasera	Auto., Estándar, Alto, Extraalta
Tiempo de secado	
Tiempo de secado por pasada	De 0,0 a 10,0 segundos
Tiempo de secado por página	0,0 a 60 minutos
Corte automático	Opción Activado, opción Desactivado
Restaurar valores predeterminados	Sí, No
Idioma de impresión	
USB	Auto., HP-GL/2
RED	Auto., HP-GL/2
Config. universal impres.	
Fuente de papel	Papel continuo, Alimentador autom. de hojas, Hoja cortada (1 hoja)
Calidad de impresión	Estándar, Velocidad, Fina, Súper fino
Modo de color	Color, Blanco y negro
Opción de márgenes de página	Cortar por márgenes, Extragrande
Margen de página	3 mm, 5 mm
Suavizado	Opción Activado, opción Desactivado
Tamaño base de salida	
Auto.	-
Serie A	Visualizar tamaños de papeles admitidos
US-ANSI	
US-ARCH	
Serie B (ISO)	
Serie B (JIS)	
Otros	
Definido por Usuario	
Resolución	Estándar, 300 ppp, 600 ppp, 1200 ppp
Modo de color (común)	Estándar de EPSON (sRGB), Gráficos comerciales, GIS, Dibujo de líneas, Desactivado (sin administ. de color)



Utilizar el menú

Elemento de ajustes	Valor de ajustes
	Configuración única HP-GL/2

Utilizar el menú

Elemento de ajustes	Valor de ajustes
Girar	0°, 90°, 180°, 270°
Configuración de origen	Borde izquierdo, Centro
Reflejar imagen	Opción Activado, opción Desactivado
Combinación de líneas	Opción Activado, opción Desactivado
Modo de color (HP-GL/2)	Estándar de EPSON (sRGB), Gráficos comerciales, GIS, Dibujo de líneas, Desactivado (sin administ. de color)
Seleccionar paleta	Software, Por defecto, Paleta A, Paleta B
Imprimir paleta de colores	Imprimir
Definir paleta	
Paleta A	Visualizar la pantalla para configurar el ancho y el color de pluma
Paleta B	
Restaurar configuración única HP-GL/2 predefinida	Sí, No
Papel grueso	Opción Desactivado, opción Activado
Bidireccional	Opción Activado, opción Desactivado
Conex. PC a través USB	Habilitar, Deshabilitar
Config. tiempo esp I/F USB	0 segundos o de 5 a 300 seg.
Configuración de red (detalles de cada elemento  "Ajustes generales — Configuración de red" de la página 109)	
Config. Wi-Fi	
Enrutador	
Conectar a través de Wi-Fi	Cuando la conexión LAN inalámbrica está desactivada: visualizar el menú Conectar a través de Wi-Fi Cuando la conexión LAN inalámbrica está activada: visualizar el estado de conexión y la información de ajuste
Asistente para la instalación de Wi-Fi	
Configuración de pulsador (WPS)	
Otros	
Conf. código PIN (WPS)	
Conexión autom. Wi-Fi	
Deshabilitar Wi-Fi	
Wi-Fi Direct	
Wi-Fi Direct	Cuando el Wi-Fi Direct está desconectado: visualizar el asistente del Wi-Fi Direct Cuando el Wi-Fi Direct está desconectado: visualizar la información de ajuste y el número de dispositivos conectados
Cambiar nombre de red	
Cambiar contraseña	
Deshabilitar Wi-Fi Direct	
Restaurar configuración pred.	

Utilizar el menú

Elemento de ajustes	Valor de ajustes
Configuración LAN cableada	Iniciar configuración (Se visualiza cuando se está conectado a una LAN inalámbrica).
Estado de la red	
Estado de LAN cabl./Wi-Fi	Visualizar ajustes de conexión actuales
Estado de Wi-Fi Direct	
Hoja estado impresión	Imprimir
Comprobar conexión	Iniciar verificación de conexión de red
Avanzado	
Nombre dispositivo	Visualizar pantalla de cambios de ajustes
Configuración TCP/IP	
Servidor proxy	
Dirección IPv6	Habilitar, Deshabilitar
Velocidad de vínculo y dúplex	Auto., Semidúplex 10BASE-T, Dúplex completo 10BASE-T, Semidúplex 100BASE-TX, Dúplex completo 100BASE-TX
Redirigir HTTP a HTTPS	Habilitar, Deshabilitar
Deshabilitar IPsec/Filtrado de IP	Proceder (Se visualiza cuando está activado).
Deshabilitar IEEE802.1X	
Admin. del sistema (detalles de cada elemento  "Ajustes generales — Admin. del sistema" de la página 112)	
Config de seg.	
Configuración admin.	
Contraseña admin	Guardar, Cambiar, Borrar config.
Configuración bloqueo	Opción Desactivado, opción Activado
Restaurar configuración pred.	
Configuración de red	Sí, No
Borrar todos los datos y la config.	Sí, No
Actualización de firmware	
Actualizar	Iniciar comprobación
Notificación	Opción Desactivado, opción Activado
Estado de suministro	Muestra el espacio libre aproximado y el número de producto de la caja de mantenimiento
Mantenimiento (detalles de cada elemento  "Mantenimiento" de la página 113)	

Utilizar el menú

Elemento de ajustes	Valor de ajustes
Ajuste de la calidad de impresión	Iniciar
Com. boquilla cab. imp.	Iniciar
Limpieza de cabezal	Iniciar
Limpieza de guía papel	Iniciar
Restablecer el nivel de tinta	Mostrar notas importantes
Configuración del nivel de tinta	Mostrar notas importantes
Reemplazar caja de mantenimiento	Procedimiento de visualización
Reemplazar cortador	Iniciar
Limpieza potente	Iniciar
Limpieza a chorro de la tinta	Iniciar
CR total	Muestra el número actual de pasadas del carro.
Idioma/Language	Visualizar los idiomas admitidos
Estado de la impresora/ Imprimir (detalles de cada elemento  "Estado de la impresora/ Imprimir" de la página 114)	
Hoja estado impresión	
Hoja de estado configuración	Imprimir
RED	Visualizar Ajustes generales — Configuración de red — Estado de la red



Utilizar el menú

Menú de Conf. papel



Menú de Papel continuo

- ❑ Se muestra el menú de Conf. papel si el papel está cargado.
- ❑ Los resultados de ajustes de **Ajuste del soporte** y los ajustes en **Configuración multimedia avanzada** y **Administrar cantidad restante** se guardan para cada tipo de papel en **Tipo de papel**. Si se cambian los ajustes, estos se guardarán como los ajustes y configuraciones de tipo de papel actualmente seleccionados incluso si se apaga la impresora.



* Ajuste predeterminado

Elemento de ajustes	Valor de ajustes	Explicación
Quitar		<p>Rebobine el rollo de papel hasta que este se expulse desde el interior de la impresora.</p> <p> "Extraer un rollo de papel" de la página 33</p>
Insertar o cortar papel	Retroceder	<p>Utilice Retroceder y Avanzar para mover el papel a la posición deseada. Toque Cortar para cortar el papel con el cortador integrado.</p> <p> "Corte del rollo de papel" de la página 31</p>
	Avanzar	
	Cortar	
Ajuste del soporte	Iniciar	<p>Ejecute este ajuste cuando haya un problema con los resultados de impresión o después de registrar los ajustes de papel personalizado.</p> <p>Toque Iniciar para imprimir un patrón de ajuste. A continuación, siga las instrucciones que aparecen en la pantalla para realizar los ajustes.</p> <p>Los resultados de los ajustes se guardan como ajustes del tipo de papel actualmente seleccionado.</p> <p> "Optimizar los ajustes de papel (Ajuste del soporte)" de la página 43</p>
Configuración multimedia avanzada		

Utilizar el menú

Elemento de ajustes	Valor de ajustes	Explicación
Separación del cabezal	1.6	Se muestra cuando se selecciona Papel personalizado en Tipo de papel . Al registrar el Papel personalizado, se ajusta con la Separación del cabezal (distancia entre el cabezal de la impresora y el papel) para el papel seleccionado en Cambiar papel de referencia , por lo tanto, en general, no necesita cambiarse. Cambie este ajuste a uno que aumente la separación (un valor más alto) si los resultados de impresión tienen manchas.
	2.1	
	2.6	
Márgenes superior/inferior	Estándar*	Configurar esto en Estándar establecerá los márgenes superiores/ inferiores de la siguiente manera dependiendo de los objetivos de impresión del controlador de la impresora. <input type="checkbox"/> CAD/Line Drawing (CAD/Dibujo lineal) 3 mm/3 mm <input type="checkbox"/> Otros: 30 mm/30 mm Los márgenes izquierdos y derechos permanecerán en 3 mm sin importar de los ajustes. Si hay suciedad en la parte superior de la sección de los resultados de impresión, incremente el margen superior.  "Área imprimible" de la página 144
	Arriba 3 mm/Abajo 3 mm	
	Arriba 15 mm/Abajo 15 mm	
Tensión trasera	Auto.	Si hay alguna arruga en el papel durante la impresión, cambie la configuración a Alto o Extraalta .
	Estándar	
	Alto	
	Extraalta	
Tiempo de secado		
Tiempo de secado por pasada	De 0,0 a 10,0 segundos (0,0*)	Establezca el tiempo que debe pararse el cabezal de impresión después de cada pase para permitir el secado. Elija valores comprendidos entre 0,0 y 10,0 segundos. La tinta puede tardar más en secarse según el tipo de papel. Si la tinta queda borrosa en el papel, configure más tiempo de secado. El incremento del tiempo de secado incrementa el tiempo de impresión.
Tiempo de secado por página	De 0,0 a 60 minutos (0,0*)	Especifique la duración de la pausa que hace la impresora para permitir que la tinta se seque después de imprimir cada página; seleccione valores comprendidos entre 0,0 y 60 minutos. La tinta puede tardar más en secarse según la densidad que tenga y el tipo de papel. Si la tinta queda borrosa en el papel, configure más tiempo de secado. Cuanto mayor sea el tiempo de secado, mayor será el tiempo necesario para realizar la impresión.
Corte automático	Activado*	Seleccione si se cortará automáticamente (Activado) o no se cortará (Desactivado) con el cortador incorporado a medida que se imprime cada página en el rollo de papel. Seleccione Activado para cortar automáticamente el borde si no hay un corte horizontal al cargar el papel. El ajuste seleccionado en el controlador de impresora tiene prioridad en caso de usar dicho controlador.  "Corte del rollo de papel" de la página 31
	Desactivado	
Administrar cantidad restante		

Utilizar el menú

Elemento de ajustes	Valor de ajustes	Explicación
Configuración	Activado	<p>Seleccione si se va a mostrar/registrar (opción Activado) o no (opción Desactivado) la cantidad restante de rollo de papel. Seleccione Activado para habilitar Cantidad restante y Alerta de cantidad restante.</p> <p> "Para un rollo de papel" de la página 39</p>
	Desactivado*	
Cantidad restante	De 5,0 a 150,0 m (30*)	<p>Si se introduce la longitud total del rollo de papel configurado en Cantidad restante se muestra la cantidad restante aproximada del rollo de papel en la pantalla de inicio y en la pantalla del controlador de la impresora.</p>
Alerta de cantidad restante	De 1,0 a 15,0 m (5,0*)	<p>En Alerta de cantidad restante, configure el límite para el cual aparezca una advertencia cuando el rollo de papel restante sea inferior a ese límite. Puede configurarla en incrementos de 0,1 m.</p>
Cambiar tipo de papel		
Tipo de papel	General Purpose/ Textil*	<p>Seleccione el tipo de papel cargado. Las tres opciones aparte de Otros muestran el tipo de papel recientemente seleccionado. Si no se muestra el tipo de papel deseado, toque Otros para mostrar el resto de tipos de papel y selecciónelo.</p> <p> "Para un rollo de papel" de la página 39</p>
	General Purpose/ Metal	
	01	
	Otros	

Utilizar el menú

Menú del Alimentador autom. de hojas

Se muestra el menú de Conf. papel si el papel está cargado.

* Ajuste predeterminado

Elemento de ajustes	Valor de ajustes	Explicación
Ajuste del soporte	Iniciar	<p>Ejecute este ajuste cuando haya un problema con los resultados de impresión o después de registrar los ajustes de papel personalizado.</p> <p>Toque Iniciar para imprimir un patrón de ajuste. A continuación, siga las instrucciones que aparecen en la pantalla para realizar los ajustes.</p> <p>Los resultados de los ajustes se guardan como ajustes del tipo de papel actualmente seleccionado.</p> <p>🔗 "Optimizar los ajustes de papel (Ajuste del soporte)" de la página 43</p>
Cambiar tipo y tamaño de papel		
Tipo de papel	General Purpose/ Textil*	<p>Seleccione el tipo de papel cargado. Las tres opciones aparte de Otros muestran el tipo de papel recientemente seleccionado. Si no se muestra el tipo de papel deseado, toque Otros para mostrar el resto de tipos de papel y selecciónelo.</p> <p>🔗 "Para Alimentador autom. de hojas/Hoja cortada (1 hoja)" de la página 41</p>
	General Purpose/ Metal	
	01	
	Otros	
Tamaño de papel	A4	<p>Seleccione el tamaño del papel cargado.</p> <p>Si el tamaño deseado no está entre las opciones, seleccione Definido por Usuario e ingrese la longitud y el ancho del papel.</p>
	A3	
	JIS B4	
	ISO B4	
	Letter (8 1/2x11in)	
	Legal (8 1/2x14in)	
	US B (11x17in)	
	ARCH A (9x12in)	
	Definido por Usuario	

Utilizar el menú

Menú de Hoja cortada (1 hoja)

Se muestra el menú de Conf. papel si el papel está cargado.

* Ajuste predeterminado

Elemento de ajustes	Valor de ajustes	Explicación
Quitar		Toque para expulsar la hoja cortada (1 hoja) sin imprimir. Toque para expulsar por adelante. 🔗 "Quitar hoja cortada (1 hoja)" de la página 39
Ajuste del soporte	Iniciar	Ejecute este ajuste cuando haya un problema con los resultados de impresión o después de registrar los ajustes de papel personalizado. Toque Iniciar para imprimir un patrón de ajuste. A continuación, siga las instrucciones que aparecen en la pantalla para realizar los ajustes. Los resultados de los ajustes se guardan como ajustes del tipo de papel actualmente seleccionado. 🔗 "Optimizar los ajustes de papel (Ajuste del soporte)" de la página 43
Cambiar tipo y tamaño de papel		
Tipo de papel	General Purpose/ Textil*	Seleccione el tipo de papel cargado. Las tres opciones aparte de Otros muestran el tipo de papel recientemente seleccionado. Si no se muestra el tipo de papel deseado, toque Otros para mostrar el resto de tipos de papel y selecciónelo. 🔗 "Para Alimentador autom. de hojas/Hoja cortada (1 hoja)" de la página 41
	General Purpose/ Metal	
	01	
	Otros	
Tamaño de papel	Serie A	Seleccione el tamaño del papel cargado. Si el tamaño deseado no está entre las opciones, seleccione Definido por Usuario e ingrese la longitud y el ancho del papel.
	US-ANSI	
	US-ARCH	
	Serie B (ISO)	
	Serie B (JIS)	
	Otros	
	Definido por Usuario	

Utilizar el menú

Menú del Estado impresora

* Ajuste predeterminado

Elemento de ajustes	Valor de ajustes	Explicación
Estado de suministro		<p>Muestra una estimación del espacio libre restante en la caja de mantenimiento y el número de producto.</p> <p>Cuanto más corta sea la barra, menor es el espacio restante. Aunque se muestre , puede seguir imprimiendo hasta que se le indique que debe sustituir la caja. No obstante, tenga preparada una nueva caja de mantenimiento con antelación.</p>
Lista de mensajes		Visualice una lista de mensajes que comunican el estado de la impresora. Seleccione un mensaje de la lista para mostrar la información detallada.
Versión de firmware		Visualice la versión del firmware de la impresora.
Hoja estado impresión		
Hoja de estado configuración		Imprima una lista con los ajustes de la impresora actuales. Utilícela para ver toda la información de un vistazo.

Utilizar el menú

Menú de Configuración

Ajustes generales

Ajustes generales — Config. básica

* Ajuste predeterminado

Elemento de ajustes	Valor de ajustes	Explicación
Brillo LCD	De 1 a 9 (9*)	Ajustar brillo de la pantalla.
Sonido		
Silenciar	Activado	Configurarlo en la opción Activado silenciará el sonido cuando toque el menú o los otros elementos en la pantalla de panel de control y el sonido de confirmación cuando introduce papel en la ranura de papel cuando carga papel.
	Desactivado*	
Modo normal		
Presionar botones	De 0 a 10 (5*)	Ajuste el volumen del sonido cuando toque el menú o los otros elementos en la pantalla de panel de control y el sonido de confirmación cuando introduce papel en la ranura de papel cuando carga papel.
Aviso error	De 0 a 10 (5*)	Ajuste el volumen de la notificación sonora de un error.
Tipo de sonido	Patrón1*	Ajuste el tipo de sonido cuando toque el menú o los otros elementos en la pantalla de panel de control y el sonido de confirmación cuando introduce papel en la ranura de papel cuando carga papel.
	Patrón2	
Tempor apagado	De 1 a 60 minutos (15*)	La impresora entrará en modo de reposo si no se han producido errores, no se han recibido trabajos de impresión y si no se ha realizado ninguna acción en el panel de control durante un periodo de tiempo prolongado. Este ajuste permite seleccionar la cantidad de tiempo que debe transcurrir para que la impresora entre en modo de reposo. 🔗 "Ahorro de energía" de la página 20
Temp. apagado autom.	Desactivado	Puede seleccionar el tiempo que tardará la impresora en apagarse automáticamente si no se han producido errores, no se han recibido trabajos de impresión y si no se ha realizado ninguna acción en el panel de control durante un periodo de tiempo prolongado. 🔗 "Ahorro de energía" de la página 20
	30 min.	
	1 horas	
	2 horas	
	4 horas	
	8 horas*	
	12 horas	
Inicio de interbloqueo del disyuntor	Activado*	Seleccione si la impresora se prenderá (Activado) o se apagará (Desactivado) cuando el interruptor se prenda.
	Desactivado	

Utilizar el menú

Elemento de ajustes	Valor de ajustes	Explicación
Conf. de fecha y hora		
Fecha y hora	-	Ingrese la fecha y la hora actual.
Dif. horaria	-12:45 a +13:45 (0,00*)	Configure la diferencia con el tiempo universal coordinado (UTC) en incrementos de 15 minutos. En entornos de red con una diferencia horaria, configúrela cuando según sea necesario cuando administra la impresora.
Idioma/Language	Japonés	Seleccione el idioma de la pantalla del panel de control.
	Inglés	
	Francés	
	Italiano	
	Alemán	
	Portugués	
	Español	
	Holandés	
	Polaco	
	Ruso	
	Coreano	
	Chino simplificado	
Chino tradicional		
Agotado tiempo func.	Activado*	Si está Activado , se mostrará un mensaje y volverá a la pantalla de inicio si no se realiza ninguna operación en un periodo de tiempo determinado en el que se visualice otra pantalla que no sea la de inicio.
	Desactivado	
Teclado	QWERTY*	Seleccione la disposición de las teclas para la pantalla de entrada del texto que se muestra al introducir el nombre registrado de Papel personalizado u otro.
	AZERTY	
	QWERTZ	
Unidad de longitud	m*	Seleccione las unidades de longitud para utilizar cuando se muestran la longitud del rollo de papel y otros elementos.
	ft / in	

Utilizar el menú

Ajustes generales — Config. de la impresora

* Ajuste predeterminado

Elemento de ajustes	Valor de ajustes	Explicación
Conf. origen de papel		
Aviso error		
Aviso tamaño de papel	Activado	Configurarlo en la opción Activado mostrará un mensaje de error cuando los ajustes del tamaño de salida o del tipo de papel de los trabajos de impresión enviados a la impresora difieran de esos ajustes en la impresora.
	Desactivado*	
Aviso tipo de papel	Activado	
	Desactivado*	
Configuración del rollo de papel		
Detectar papel serpenteante	Activado*	En caso de seleccionar la opción Activado, aparecerá un error en el panel de control y se detendrá la impresión si se tuerce el papel; seleccione la opción Desactivado para desactivar esta función. En general, se recomienda la opción Activado, ya que un papel torcido puede provocar un atasco en la impresora.
	Desactivado	
Pauta de corte de impresión	Activado	Si el auto cortador está Desactivado, puede elegir imprimir (Activado) o no imprimir (Desactivado) líneas de corte en el rollo de papel. No se imprimirán las líneas de corte si el auto cortador está Activado o si se usan hojas cortadas. Sin embargo, tenga en cuenta que, si el ancho del rollo seleccionado en la computadora es más estrecho que el papel cargado en la impresora, se imprimirán las líneas de corte sin tener en cuenta la opción seleccionada para el auto cortador. El ajuste seleccionado en el controlador de impresora tiene prioridad en caso de usar dicho controlador.
	Desactivado*	
Opciones posteriores a la impresión	Mantener papel*	Después de imprimir, seleccione si la impresora debe sujetar el borde posterior de la hoja cortada o el rollo de papel de corte automático en la ranura de expulsión (Mantener papel), o permitir que se expulse completamente (Extraer papel). Para evitar que la superficie de la impresión se raye al expulsar el papel y que este se caiga, normalmente es recomendable utilizar Mantener papel . Cuando utilice Mantener papel , saque manualmente el borde del papel de la impresora para evitar que se caiga.
	Extraer papel	

Utilizar el menú

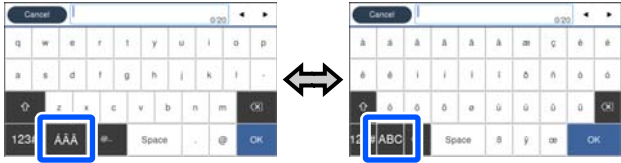
Elemento de ajustes	Valor de ajustes	Explicación
Configuración de papel personalizado		
(Al tocar cualquiera de los números de registro del 01 al 10, se muestran los elementos de configuración).		
Cambiar nombre		<p>Regístrese y cambie el nombre de los ajustes de papel personalizado. El nombre registrado aquí se mostrará en la lista de Tipo de papel.</p> <p>Toque esto para abrir la pantalla del teclado. Hasta 20 caracteres pueden ingresarse para el nombre. La pantalla del teclado puede cambiarse como se muestra abajo con el botón marcado.</p>  <p>Toque los iconos en la parte inferior izquierda para cambiar los métodos de entrada.</p> <p>ABC: introduce las letras del alfabeto.</p> <p>123#: escribe números y símbolos.</p> <p>Para cambiar el diseño de las teclas de todo el teclado, utilice Teclado en el menú Config. básica.</p> <p>👉 "Ajustes generales — Config. básica" de la página 97</p>
Cambiar papel de referencia	Sublimation Transfer Paper	Puede seleccionar el tipo de soporte más parecido a su papel.
Configuración multimedia avanzada		
Separación del cabezal	1.6	Esta es la Separación del cabezal (distancia entre el cabezal de la impresora y el papel) para el papel seleccionado en Cambiar papel de referencia , así que, en general, no necesita cambiarse. Cambie este ajuste a uno que aumente la separación (un valor más alto) si los resultados de impresión tienen manchas.
	2.1	
	2.6	
Márgenes superior/inferior	Estándar*	Configurar esto en Estándar establecerá los márgenes superiores/ inferiores de la siguiente manera dependiendo de los objetivos de impresión del controlador de la impresora.
	Arriba 3 mm/Abajo 3 mm	
	Arriba 15 mm/Abajo 15 mm	<input type="checkbox"/> CAD/Dibujo lineal: 3 mm/3 mm <input type="checkbox"/> Otros: 30 mm/30 mm
	Arriba 45 mm/Abajo 15 mm	Los márgenes izquierdos y derechos permanecerán en 3 mm sin importar de los ajustes. Si hay suciedad en la parte superior de la sección de los resultados de impresión, incremente el margen superior. 👉 "Área imprimible" de la página 144
Tensión trasera	Auto.*	Si hay alguna arruga en el papel durante la impresión, seleccione Alto o Extraalta .
	Estándar	
	Alto	
	Extraalta	

Utilizar el menú

Elemento de ajustes	Valor de ajustes	Explicación
Tiempo de secado		
Tiempo de secado por pasada	De 0,0 a 10,0 segundos (0,0*)	Establezca el tiempo que debe pararse el cabezal de impresión después de cada pase para permitir el secado. Elija entre valores entre 0,0 y 10,0 segundos. En función del tipo de papel, la tinta puede tardar un poco en secarse. Si la tinta queda borrosa en el papel, configure más tiempo de secado. El incremento del tiempo de secado incrementa el tiempo de impresión.
Tiempo de secado por página	De 0,0 a 60 minutos (0,0*)	Especifique la duración de la pausa que hace la impresora para permitir que la tinta se seque después de imprimir cada página; seleccione valores comprendidos entre 0 y 60 minutos. La tinta puede tardar más en secarse según la densidad que tenga y el tipo de papel. Si la tinta queda borrosa en el papel, configure más tiempo de secado. Cuanto mayor sea el tiempo de secado, mayor será el tiempo necesario para realizar la impresión.
Corte automático	Activado*	<p>Seleccione si se cortará automáticamente (Activado) o no se cortará (Desactivado) con el cortador incorporado a medida que se imprime cada página en el rollo de papel. Seleccione Activado para cortar automáticamente el borde si no hay un corte horizontal al cargar el papel.</p> <p>El ajuste seleccionado en el controlador de impresora tiene prioridad en caso de usar dicho controlador.</p> <p> "Corte del rollo de papel" de la página 31</p>
	Desactivado	
Restaurar valores predeterminados		Restaurar los ajustes de Papel personalizado seleccionados a los valores predeterminados.
Idioma de impresión		
USB	Auto.*	<p>Por lo general, deje este ajuste en Auto. Si los datos de impresión de HP-GL/2 o HP RTL se envían desde una aplicación CAD o un graficador, esto se determina automáticamente y se cambia al modo HP-GL/2.</p> <p>Si no se está llevando a cabo la impresión en modo HP-GL/2 con normalidad o si normalmente se imprime en HP-GL/2 o HP RTL, configúrela como HP-GL/2.</p>
	HP-GL/2	
RED	Auto.*	
	HP-GL/2	

Utilizar el menú

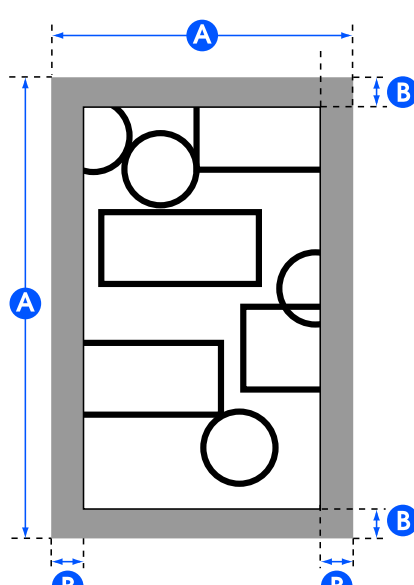
Elemento de ajustes	Valor de ajustes	Explicación
Config. universal impres.		
Fuente de papel	Papel continuo*	Seleccione el origen del papel. Si el papel no está cargado como el origen del papel configurado, ocurrirá un error durante la impresión.
	Alimentador autom. de hojas	
	Hoja cortada (1 hoja)	
Calidad de impresión	Estándar*	Seleccione la resolución. Estándar imprime con el modo de calidad adecuado para el ajuste de Tipo de papel del papel seleccionado en Fuente de papel .
	Velocidad	
	Fina	
	Súper fino	
Modo de color	Color*	Especifique si desea imprimir en color o cambiar a blanco y negro y, a continuación, imprima.
	Blanco y negro	
Opción de márgenes de página	Cortar por márgenes*	<p>Dependiendo del ajuste de salida de papel de base, añada el valor seleccionado para los márgenes de la página (área de B en la siguiente ilustración) dentro del área de selección del comando PS de datos o el tamaño seleccionado para la salida de papel de base (área de A en la siguiente ilustración). Cuando la sección del margen contenga un objeto que debe imprimirse, este se recortará y no se imprimirá.</p> 

Utilizar el menú

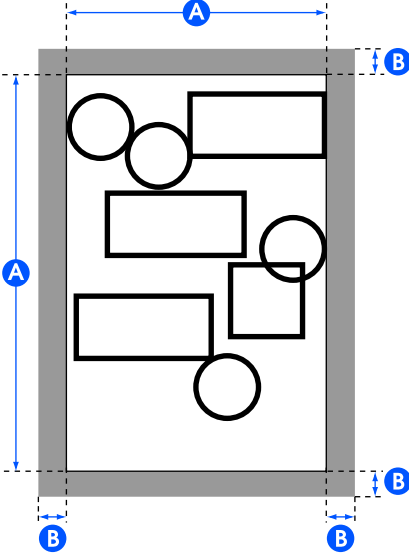
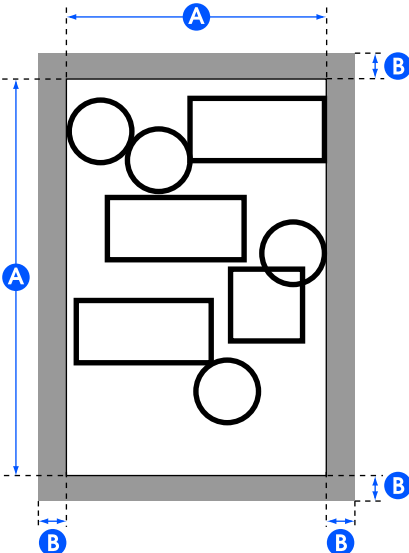
Elemento de ajustes	Valor de ajustes	Explicación
	Extragrande	<p>La posición en la que se añade el margen depende del ajuste del tamaño de salida de base, tal como se muestra a continuación.</p> <ul style="list-style-type: none"> <input type="checkbox"/> Al configurar en Auto. Añade el valor seleccionado para el margen de página (área de B en la siguiente ilustración) fuera del área de selección del comando PS de datos (área de A en la siguiente ilustración).  <ul style="list-style-type: none"> <input type="checkbox"/> Al configurar en tamaño estándar o en el tamaño definido por el usuario Añade el valor seleccionado para el margen de página (área de B en la siguiente ilustración) fuera del tamaño seleccionado para el tamaño de base (área de A en la siguiente ilustración). Con el tamaño de salida real, la sección del margen resulta mayor que el tamaño seleccionado (el área de A en la siguiente ilustración). 

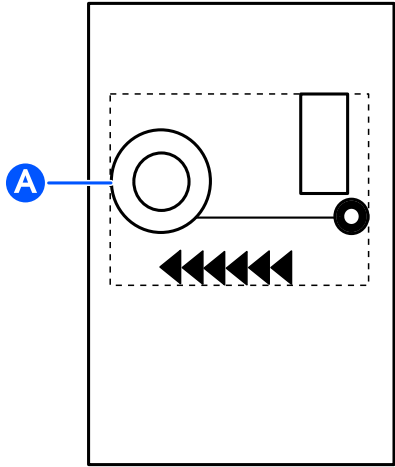

Utilizar el menú

Elemento de ajustes	Valor de ajustes	Explicación
Margen de página	3 mm*	<p>Seleccione los valores para los márgenes superior, inferior, izquierdo y derecho.</p> <p>Para una hoja cortada, los valores de los márgenes superiores, inferiores, izquierdos y derechos son de 3 mm, independientemente de los ajustes.</p>
	5 mm	
Suavizado	Activado	<p>Este ajuste está activado cuando se configura la Resolución en Estándar y no se ha especificado la resolución en los datos de impresión enviados. Al configurar este ajuste en la opción Activado, se imprime a la resolución máxima correspondiente al ajuste de Tipo de papel del papel seleccionados en Fuente de papel, pero en función de los datos, esto puede traducirse en un tiempo de impresión prolongado o en un error al imprimir porque no hay suficiente memoria.</p>
	Desactivado*	
Tamaño base de salida	Auto.*	<p>El área de selección del comando de datos PS se convierte en el tamaño de salida base. El tamaño de salida real depende de la Opción de márgenes de página. Cuando los datos no contienen un comando PS, el área rectangular más pequeña A de la siguiente ilustración, incluyendo el objeto impreso, se convierte en el tamaño de salida base.</p> 
	Serie A	<p>Se muestran los tamaños estándares compatibles para el Fuente de papel, por ende, seleccione el Tamaño base de salida. El tamaño de salida real depende de la Opción de márgenes de página.</p> <p>Para una hoja cortada, este ajuste está disponible únicamente cuando los datos no contienen un comando PS. Si los datos contienen un comando PS, este ajuste no estará disponible y el área de selección del comando PS se convertirá en el Tamaño base de salida.</p>
	US-ANSI	
	US-ARCH	
	Serie B (ISO)	
	Serie B (JIS)	
	Otros	
Definido por Usuario	<p>Seleccione esta opción cuando desee imprimir en tamaños no estándar. Tras seleccionar este ajuste, establezca Paper Width (Ancho Papel) y Paper Height (Altura Papel). Se puede configurar en incrementos de 0,1 mm.</p> <p>El tamaño de salida real depende de la Opción de márgenes de página.</p>	

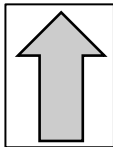
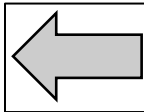
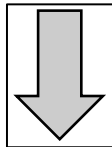
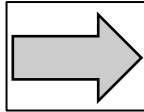
Utilizar el menú

Elemento de ajustes	Valor de ajustes	Explicación
Resolución	Estándar*	Este ajuste está activado cuando no se ha especificado la resolución en los datos de impresión enviados. Estándar imprime con la resolución correspondiente al ajuste de Tipo de papel adecuado para el papel seleccionado en Fuente de papel y el valor de Calidad de impresión .
	300 ppp	
	600 ppp	
	1200 ppp	
Modo de color (común)	Estándar de EPSON (sRGB)	Optimice el espacio sRGB y corrija los colores.
	Gráficos comerciales*	Realice la corrección del color para aumentar la nitidez de las imágenes basándose en el espacio sRGB.
	GIS	Realice la corrección del color adecuada para la impresión de mapas topográficos GIS (Sistemas de información geográfica) o similares.
	Dibujo de líneas	Realice la corrección del color adecuada para diseños CAD u otros dibujos lineales.
	Desactivado (sin administ. de color)	No realice la corrección del color.
Configuración única HP-GL/2 (Los ajustes de impresión inherentes a los modos HP-GL/2 o HP RTL).		
Girar	0°	Antes de imprimir, puede girar las coordenadas de los datos dibujados en el sentido antihorario, en unidades de 90°. Tenga en cuenta que los objetos dibujados por RTL no girarán. Cuando tanto este ajuste como el comando RO especifiquen rotación, esta se realizará utilizando la cantidad combinada de ambos valores. Tenga en cuenta que la rotación mediante comando RO es únicamente para objetos (la sección de la flecha de la siguiente ilustración), y la rotación no se realiza para el área dibujada (la sección cuadrada de la siguiente ilustración). Como resultado, los objetos que se encuentren en una sección que sobresalga del área dibujada no se imprimirán.
	90°	
	180°	
	270°	
<div style="display: flex; justify-content: space-around; align-items: center;"> <div style="text-align: center;"> <p>0°</p>  </div> <div style="text-align: center;"> <p>90°</p>  </div> <div style="text-align: center;"> <p>180°</p>  </div> <div style="text-align: center;"> <p>270°</p>  </div> </div>		
Configuración de origen	Borde izquierdo*	Configure el origen de coordenadas de datos.
	Centro	

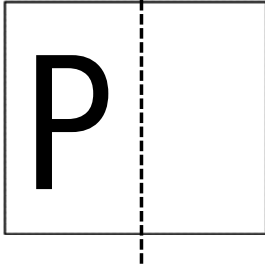
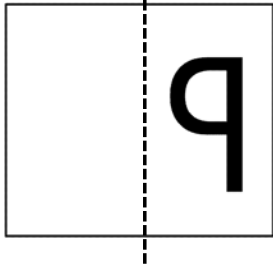
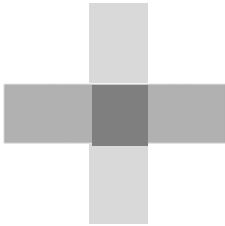
Utilizar el menú

Elemento de ajustes	Valor de ajustes	Explicación
Reflejar imagen	Activado	<p>Seleccione si desea voltear horizontalmente (espejo) utilizando el centro del ancho del tamaño de salida como línea base e imprima (Activado) o imprima sin voltear horizontalmente (Desactivado).</p> <div style="display: flex; justify-content: space-around; align-items: center;"> <div style="text-align: center;"> <p>OFF</p>  </div> <div style="text-align: center;"> <p>ON</p>  </div> </div> <p>Si se especifica un ángulo para rotar, el resultado rotado se voltea horizontalmente.</p>
	Desactivado*	
Combinación de líneas	Activado	<p>Seleccione si desea fusionar la intersección de las líneas que se solapan dentro de la imagen conforme al comando MC de datos (Activado), o mueva las líneas que deben imprimirse posteriormente a la parte frontal en las intersecciones (Desactivado).</p> <div style="display: flex; justify-content: space-around; align-items: center;"> <div style="text-align: center;"> <p>ON</p>  </div> <div style="text-align: center;"> <p>OFF</p>  </div> </div>
	Desactivado*	
Modo de color (HP-GL/2)	Estándar de EPSON (sRGB)	Optimice el espacio sRGB y corrija los colores.
	Gráficos comerciales	Realice la corrección del color para aumentar la nitidez de las imágenes basándose en el espacio sRGB.
	GIS	Realice la corrección del color adecuada para la impresión de mapas topográficos GIS (Sistemas de información geográfica) o similares.
	Dibujo de líneas*	Realice la corrección del color adecuada para diseños CAD u otros dibujos lineales.
	Desactivado (sin administ. de color)	No realice la corrección del color.

Utilizar el menú

Elemento de ajustes	Valor de ajustes	Explicación
Seleccionar paleta	Software*	<p>Entre las siguientes selecciones, elija la paleta que especifique el color y el grosor de la pluma lógica.</p> <ul style="list-style-type: none"> <input type="checkbox"/> Software: imprime según la configuración de lápiz de la aplicación e ignora la paleta incorporada en la impresora. <input type="checkbox"/> Por defecto: imprima conforme a los ajustes de la paleta integrada en la impresora especificados de antemano. Los ajustes de la paleta no pueden modificarse. La paleta integrada especifica una pluma lógica con un grosor de 0,35 mm y 256 colores. <input type="checkbox"/> Paleta A/Paleta B: imprima conforme a los ajustes de la paleta integrada que se especificaron para Definir paleta. Si no se configura el ajuste Definir paleta, los resultados serán los mismos que cuando se seleccione el ajuste por defecto. <p>Si se selecciona Por defecto/Paleta A/Paleta B, se ignoran los ajustes de lápiz de la aplicación.</p> <p>Los ajustes de paleta seleccionados pueden imprimirse con Imprimir paleta de colores y confirmarse.</p>
	Por defecto	
	Paleta A	
	Paleta B	
Imprimir paleta de colores	Imprimir	Los ajustes de la paleta seleccionados en Seleccionar paleta se imprimen en tamaño A3. Puede comprobar los colores correspondientes al número de color para los colores de pluma.
Definir paleta		
Paleta A		
Lápiz 0 a Lápiz 15		
Anchura del lápiz	De 0,13 a 12,00 mm	<p>En Seleccionar paleta, si selecciona Paleta A se imprimirá de acuerdo con los ajustes definidos aquí.</p> <p>Puede definir una única paleta integrada especificando el color y ancho para los 16 tipos de pluma lógica. Seleccione el número de pluma y, a continuación, defina el ancho de pluma y el color de pluma para cada pluma.</p> <p>Puede usar Imprimir paleta de colores para imprimir y comprobar los colores correspondientes al número de color para los colores de pluma.</p>
Color del lápiz	De 0 a 255	
Paleta B		
Lápiz 0 a Lápiz 15		
Anchura del lápiz	De 0,13 a 12,00 mm	<p>En Seleccionar paleta, si selecciona Paleta B se imprimirá de acuerdo con los ajustes definidos aquí.</p> <p>Los detalles de los ajustes son los mismos que para Paleta A.</p>
Color del lápiz	De 0 a 255	
Restaurar configuración única HP-GL/2 predeterminada	No	<p>Seleccione Sí para restaurar todos los ajustes de Configuración única HP-GL/2 a los predeterminados.</p>
	Sí	
Papel grueso	Desactivado*	<p>El cabezal de impresión puede rozar la superficie de impresión si se utiliza papel grueso. Seleccione Activado para evitar el roce. Si está configurado en opción Activado, la separación del cabezal, que es la distancia entre el cabezal de impresión y el papel, se ampliará. Sin embargo, si la separación del cabezal ya está en su máximo, configurar este ajuste en la opción Activado no tendrá efecto.</p>
	Activado	

Utilizar el menú

Elemento de ajustes	Valor de ajustes	Explicación
Bidireccional	Activado*	Si selecciona Activado , el cabezal de impresión imprime moviéndose a izquierda y derecha. Si selecciona Desactivado la desalineación de la línea reglada se reduce, pero la impresión tarda más.
	Desactivado	
Conex. PC a través USB	Habilitar*	Establecerla en Habilitar permite el acceso desde una computadora conectada por USB. Establecerla en Deshabilitar no permite el acceso.
	Deshabilitar	
Config. tiempo esp I/F USB	0 segundos o 5 a 300 segundos (60*)	Si la impresión se detiene en mitad del proceso cuando la impresora y el ordenador están conectados mediante un cable USB, establezca un tiempo más prolongado.



Utilizar el menú

Ajustes generales — Configuración de red

* Ajuste predeterminado

Elemento de ajustes	Valor de ajustes	Explicación
Config. Wi-Fi		
Enrutador (Conectar a través de Wi-Fi)		<p>Desconectado o desactivado</p> <p>Esto se muestra en gris. Toque esto y en la siguiente pantalla al tocar Iniciar configuración se mostrará un menú de Asistente para la instalación de Wi-Fi, realizando una operación de conexión.</p> <p>Conectado</p> <p>Toque para visualizar el estado de conexión y la información de ajuste. Toque Cambiar configuración para mostrar el menú Asistente para la instalación de Wi-Fi, que le permite cambiar el punto de acceso.</p> <p> "Cambiar a LAN inalámbrica" de la página 79</p>
Asistente para la instalación de Wi-Fi		Se muestra la lista de SSID para los puntos de acceso detectados. De esta lista, seleccione el SSID con el que conectarse a y conéctese.
Configuración de pulsador (WPS)		Si el punto de acceso que se utilizará es compatible con WPS (Configuración protegida de Wi-Fi), luego el elemento de este menú puede utilizarse para la conexión. No se requiere entrada de SSID ni contraseña. Luego de seleccionar este elemento del menú, toque y mantenga el pulsador en el punto de acceso hasta que destelle, luego toque de nuevo Iniciar configuración en la pantalla de la impresora para conectarse.
Otros		
Conf. código PIN (WPS)		Si el punto de acceso que se utilizará es compatible con WPS (Configuración protegida de Wi-Fi), luego el elemento de este menú puede utilizarse para la conexión. Tóquelo para visualizar el código PIN y Iniciar configuración . Ingrese el código PIN que se mostró en la computadora en el punto de acceso en 2 minutos y luego toque Iniciar configuración para conectarse.
Conexión autom. Wi-Fi		El menú utilizado luego de instalar el software desde el disco del software y conectarse a la impresora al seguir las instrucciones del asistente.
Deshabilitar Wi-Fi		Seleccionar esta opción significa que la conexión LAN inalámbrica se iniciará y se desconectará. En el caso de problemas con la conexión LAN inalámbrica, utilice este menú para reconectarse e intentar resolver el problema.

Utilizar el menú

Elemento de ajustes	Valor de ajustes	Explicación
Wi-Fi Direct		<p>Desconectado o desactivado</p> <p>Esto se muestra en gris. Toque esta opción y, a continuación, toque Iniciar configuración en la siguiente pantalla de forma que se muestre Iniciar configuración. Toque Iniciar configuración para activar Wi-Fi Direct y mostrar el SSID y la contraseña de la impresora.</p> <p>Conectado</p> <p>Toque para visualizar el SSID y la contraseña de la impresora y el número de dispositivos conectados. Toque Cambiar configuración para mostrar el menú Cambiar contraseña y otros.</p> <p> "Conexión directa inalámbrica (Wi-Fi Direct)" de la página 80</p>
	Cambiar nombre de red	Cambie como desee el nombre de la conexión Wi-Fi Direct (SSID) que se utiliza para conectarse a la impresora. Al cambiar el nombre de la conexión (SSID) se desconectarán todos los dispositivos conectados. Si cambia el nombre de la conexión, debe volver a conectarse desde el dispositivo con el nuevo nombre de la conexión (SSID).
	Cambiar contraseña	Puede cambiar la contraseña de Wi-Fi Direct. Al cambiar la contraseña, se desconectarán todas las computadoras y dispositivos conectados.
	Deshabilitar Wi-Fi Direct	Al realizar esta operación, se desconectarán todas las computadoras y dispositivos conectados. Si quiere desconectar sólo un dispositivo en concreto, hágalo desde el dispositivo.
	Restaurar configuración pred.	<p>Restaura todos los ajustes de Wi-Fi Direct a las configuraciones de fábrica.</p> <p>Esto también elimina la información de la conexión guardada por la impresora que se registró utilizando la función Wi-Fi Direct del dispositivo inteligente.</p>
Configuración LAN cableada		<p>Toque para cambiar de una conexión LAN inalámbrica a una alámbrica. Toque Iniciar configuración para desactivar la conexión LAN inalámbrica.</p> <p> "Cambiar a LAN alámbrica" de la página 79</p>
Estado de la red		
	Estado de LAN cabl./Wi-Fi	Visualice el estado actual de comunicaciones y ajustes de conexión como la dirección de IP, etc.
	Estado de Wi-Fi Direct	Visualice el número de dispositivos conectados y los ajustes de conexión tales como el SSID.
	Hoja estado impresión	Imprime la información detallada de la conexión de red.
Comprobar conexión		Confirme el estado de red de la impresora e imprima un informe de verificación de la conexión de red. En caso de problemas, actúe según los resultados del diagnóstico.
Avanzado		

Utilizar el menú

Elemento de ajustes	Valor de ajustes	Explicación
Nombre dispositivo		Establezca el nombre de la impresora que se usará en la red.
Configuración TCP/IP	Auto.*	Asigne automáticamente la dirección de IP de la impresora utilizando la funcionalidad DHCP en el rúter.
	Manual	Seleccione esta opción para asignar manualmente una dirección IP fija, luego ingrese la dirección IP, la máscara de subred y otra información requerida.
Servidor proxy	Uso	Cuando utiliza un servidor proxy para conectarse directamente de la intranet a Internet para que la impresora pueda acceder directamente a Internet para actualizaciones de firmware u otras similares, seleccione Uso y configure el nombre del servidor y el número de puerto.
	No usar*	
Dirección IPv6	Habilitar*	Seleccione si desea activar o desactivar la función IPv6.
	Deshabilitar	
Velocidad de vínculo y dúplex	Auto.*	Por lo general, configure esto en Auto .
	Semidúplex 10BASE-T	
	Dúplex completo 10BASE-T	
	Semidúplex 100BASE-TX	
	Dúplex completo 100BASE-TX	
Redirigir HTTP a HTTPS	Habilitar*	Seleccione si desea activar o desactivar la función para redireccionar automáticamente HTTP a HTTPS.
	Deshabilitar	
Deshabilitar IPsec/ Filtrado de IP	Habilitar	Para activar la funcionalidad de IPsec/filtrado de IP, utilice Web Config.
	Deshabilitar*	
Deshabilitar IEEE802.1X	Habilitar	Para activar la funcionalidad de IEEE 802.1X, utilice Web Config.
	Deshabilitar*	

Utilizar el menú

Ajustes generales — Admin. del sistema





* Ajuste predeterminado

Elemento de ajustes	Valor de ajustes	Explicación
Config de seg.		
Configuración admin.		
Contraseña admin	Guardar	<p>Al utilizar la función Configuración bloqueo, toque Guardar y establezca la contraseña del administrador. Cuando quiera cambiar una contraseña ya establecida, toque Cambiar y configure la nueva contraseña.</p> <p>Configure la contraseña y ponga el Configuración bloqueo en Activado para solicitar ingresar una contraseña cuando se muestran los menús de ajustes específicos como la configuración de red.</p> <p>Estos menús solo se mostrarán si se introduce la contraseña correcta, para impedir así que los usuarios que no sean administradores cambien los ajustes de forma accidental.</p> <p>Guarde la contraseña en un lugar seguro.</p> <p>En caso de olvidar la contraseña, consulte a su vendedor o al Servicio Técnico de Epson.</p>
	Cambiar	
	Borrar config.	
Configuración bloqueo	Desactivado*	<p>Si selecciona Activado, se solicitará la contraseña del administrador al seleccionar cualquiera de los siguientes elementos del menú y, a menos que la introduzca, no podrá cambiar la configuración o ejecutar la función. Establezca la Contraseña admin antes de seleccionar Activado.</p> <ul style="list-style-type: none"> <input type="checkbox"/> Tempor apagado <input type="checkbox"/> Temp. apagado autom. <input type="checkbox"/> Inicio de interbloqueo del disyuntor <input type="checkbox"/> Conf. de fecha y hora <input type="checkbox"/> Agotado tiempo func. <input type="checkbox"/> Idioma de impresión <input type="checkbox"/> Config. universal impres. <input type="checkbox"/> Conex. PC a través USB <input type="checkbox"/> Config. tiempo esp I/F USB <input type="checkbox"/> Configuración de red <input type="checkbox"/> Limpieza potente <input type="checkbox"/> Limpieza a chorro de la tinta
	Activado	
Restaurar configuración pred.		
Configuración de red	Sí	Toque Sí para restaurar todos los ajustes de Wi-Fi/red a la configuración de fábrica.
	No	
Borrar todos los datos y la config.	Sí	Toque Sí para restaurar todos los ajustes a excepción de Conf. de fecha y hora, Unidad de longitud y Idioma/Language en el menú Configuración a los predeterminados.
	No	
Actualización de firmware		



Utilizar el menú

Elemento de ajustes	Valor de ajustes	Explicación
Actualizar		<p>Utilizar esta función requiere que la impresora este conectada a una red que pueda conectarse a Internet. Toque Iniciar comprobación para acceder al sitio web de Epson e iniciar una búsqueda para el nuevo firmware. Si hay una visualización que indica que hay un nuevo firmware, siga las instrucciones que aparecen en la pantalla para actualizar el firmware.</p> <p>Actualizar el firmware toma aproximadamente 5 minutos. Sin embargo, esto puede tomar más tiempo dependiendo del entorno de red.</p> <p>Durante la actualización, no apague la impresora o desconecte el cable eléctrico del enchufe. Si no toma esta precaución, podría dañar la impresora.</p>
Notificación	Desactivado*	<p>Seleccione Activado para comprobar periódicamente si hay nuevo firmware. Si se encuentra un nuevo firmware, aparecerá un mensaje cuando se encienda la impresora.</p>
	Activado	

Mantenimiento

Elemento de ajustes	Valor de ajustes	Explicación
Ajuste de la calidad de impresión	Iniciar	<p>Realice el mismo ajuste como en Ajuste del soporte en el menú Conf. papel. Cuando lleva a cabo esta acción de este menú, seleccione el origen del papel desde la primera pantalla.</p> <p> "Optimizar los ajustes de papel (Ajuste del soporte)" de la página 43</p>
Com. boquilla cab. imp.	Iniciar	<p>Compruebe los inyectores obstruidos al imprimir un patrón de test.</p> <p> "Comprobación de obstrucciones en el cabezal de impresión y posterior limpieza" de la página 115</p>
Limpieza de cabezal	Iniciar	<p>Realícela si el patrón de test impreso tiene áreas borrosas o que faltan.</p> <p> "Comprobación de obstrucciones en el cabezal de impresión y posterior limpieza" de la página 115</p>
Limpieza de guía papel	Iniciar	<p>Ejecute esta opción si el lado a imprimir del papel sale sucio cuando se imprime desde el alimentador automático de hojas.</p> <p> "Los rodillos manchan la superficie de impresión" de la página 131</p>
Restablecer el nivel de tinta	Mostrar notas importantes	<p>Aparece al actualizar la información del nivel de tinta. Puede hacer lo mismo al rellenar la tinta siguiendo las instrucciones en pantalla de la impresora.</p>
Configuración del nivel de tinta	Mostrar notas importantes	<p>Puede establecer una hora más exacta para mostrar los mensajes actualizados de la tinta restante. Compruebe el nivel de tinta del tanque y luego ajuste el nivel en la impresora.</p>
Reemplazar caja de mantenimiento	Procedimiento de visualización	<p>Seleccione esta opción cuando sustituye el Maintenance Box (depósito de mantenimiento) mientras confirma el procedimiento. Si está familiarizado con la sustitución y no necesita confirmar el procedimiento, puede sustituir el Maintenance Box (depósito de mantenimiento) sin seleccionar el elemento del menú.</p> <p> "Sustitución de la Caja de mantenimiento" de la página 120</p>

Utilizar el menú

Elemento de ajustes	Valor de ajustes	Explicación
Reemplazar cortador	Iniciar	Seleccione sustituir el cortador si el papel no se corta prolijamente. Siga las instrucciones de la pantalla para sustituir.  "Sustitución del cortador" de la página 121
Limpieza potente	Iniciar	Ejecute esta opción si las áreas desvaídas o que faltan del patrón de test no mejoran aunque realice ejecute Limpieza de cabezal tres veces seguidas.  "Limpieza potente" de la página 116
Limpieza a chorro de la tinta	Iniciar	Sustituye toda la tinta de los tubos de tinta. La calidad de impresión puede mejorar se realiza esto después de imprimir o de limpiar cuando la tinta no puede verse a través de la ventana del tanque de tinta. No obstante, esto consume más tinta que una limpieza normal.  "Limpieza a chorro de la tinta" de la página 116
CR total	XXXXXXXXXX	Muestra el número actual de pasadas del carro.

Estado de la impresora/ Imprimir

Elemento de ajustes	Valor de ajustes	Explicación
Hoja estado impresión		
Hoja de estado configuración		Imprima una lista con los ajustes de la impresora actuales. Utilícela para ver toda la información de un vistazo.
RED		Visualice los detalles de ajustes actuales de red. Los detalles que se muestran son los mismos que se muestran en Ajustes generales — Configuración de red — Estado de la red.

Mantenimiento

Desatascar un cabezal de impresión obstruido

Si las impresiones aparecen con rayas, colores desiguales, texto borroso, o si la imagen se imprime con un color inesperado, es posible que los inyectores del cabezal de impresión estén obstruidos. Si está obstruido, compruebe los inyectores y limpie el cabezal de impresión. Si no se puede eliminar la obstrucción después de realizar una limpieza normal tres veces seguidas, lleve a cabo una limpieza potente del cabezal.

Tenga en cuenta los siguientes aspectos antes de limpiar.

- ❑ La limpieza del cabezal de impresión consume tinta. Esta limpieza solo es necesaria si hay problemas con los resultados de la impresión y un test de inyectores confirma la obstrucción. Una limpieza potente del cabezal de impresión consume más tinta que la limpieza normal.
- ❑ Si los niveles de tinta son bajos, prepare con antelación nuevos botes de tinta.
- ❑ Si el espacio libre de la caja de mantenimiento es escaso, prepare una nueva caja de mantenimiento con antelación.

Importante:

Asegúrese de que las cubiertas de transporte estén en la posición de impresión antes de limpiar el cabezal de impresión o de realizar una limpieza potente.

 [“Desplazamiento o transporte de la impresora” de la página 146](#)

Comprobación de obstrucciones en el cabezal de impresión y posterior limpieza

- 1 Desde la pantalla de inicio, toque **Configuración** — **Mantenimiento** — **Com. boquilla cab. imp.**
- 2 Toque **Iniciar** para comenzar a imprimir un patrón de test.
Cuando cambia el origen del papel que se muestra en la pantalla inicial, toque **Fuente de papel**.
- 3 Consulte las siguientes secciones y vea si el patrón de test indica algún tipo de obstrucción.

Ejemplo de inyectores limpios

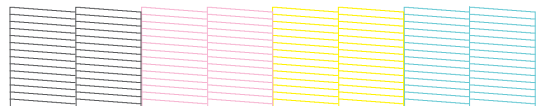

Si no falta ninguno de los patrones, quiere decir que los inyectores del cabezal de impresión no están obstruidos. Toque  para terminar con el test de obstrucción de los inyectores.

Ejemplo de inyectores obstruidos

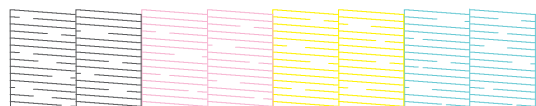

Si el patrón tiene áreas que faltan, toque  para visualizar la pantalla de **Limpieza de cabezal**. Proceda al siguiente paso.

- 4 Toque **Iniciar** para comenzar con la limpieza. Una vez finalizada la limpieza, se mostrará **¿Desea imprimir el patrón?**. Toque **Sí** para volver al paso 2. Repita los pasos del 2 al 4 y compruebe si el problema se ha resuelto.

Si los inyectores todavía siguen obstruidos después de haber realizado la limpieza de cabezales tres veces seguidas, realice la **Limpieza potente**.

Mantenimiento

Limpieza potente

Realice una limpieza potente del cabezal si después de realizar tres veces una limpieza normal la obstrucción no se soluciona.

Compruebe visualmente que el tanque de tinta esté al menos al 30 por ciento de su capacidad.

- 1 Desde la pantalla de inicio, toque **Configuración — Mantenimiento — Limpieza potente**.

Limpieza potente tarda unos 16 minutos en realizarse.

- 2 Toque **Iniciar** para comenzar con la limpieza. Una vez finalizada la limpieza, se mostrará **¿Desea imprimir el patrón?**. Toque **Sí** y, a continuación, **Iniciar** en la siguiente pantalla para imprimir un patrón de test. Compruebe si se han despejado todos los inyectores obstruidos.

Si los inyectores siguen obstruidos después de una Limpieza potente, deje la impresora apagada toda una noche o más tiempo. Después de un tiempo de inactividad, la tinta obstruida puede disolverse.

Si los inyectores siguen obstruidos, consulte a su vendedor o al Servicio Técnico de Epson.

Limpieza a chorro de la tinta

Sustituye toda la tinta de los tubos de tinta.

La calidad de impresión puede mejorar se realiza esto después de imprimir o de limpiar cuando la tinta no puede verse a través de la ventana del tanque de tinta.

Importante:

- ❑ *Asegúrese de que quede suficiente tinta en los tanques de tinta. Dado que toda la tinta se sustituye en los tubos de tinta, si realiza esta operación con solo una pequeña cantidad de tinta restante, la tinta podría contener burbujas y la impresión podría no ser correcta. Hágalo después de rellenar la tinta hasta la línea superior del tanque de tinta. La limpieza a chorro de la tinta tarda un máximo de 20 minutos.*

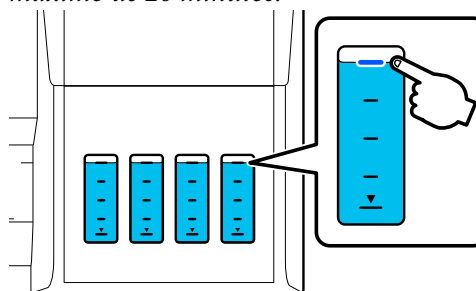

- ❑ *Es posible que deba sustituir la caja de mantenimiento. La tinta de los tubos se descarga en la caja de mantenimiento. Si la caja de mantenimiento está llena, no podrá imprimir hasta sustituirla. Es recomendable preparar una caja de mantenimiento nueva con antelación.*

- 1 En la pantalla de inicio, toque **Configuración — Mantenimiento — Limpieza a chorro de la tinta**.
- 2 Siga las instrucciones en pantalla para ejecutar **Limpieza a chorro de la tinta**.
- 3 Después de ejecutar Limpieza a chorro de la tinta, compruebe si se han despejado los inyectores obstruidos.

Recarga de tinta y sustitución de consumibles

Eliminación de los consumibles usados

Los siguientes materiales de tinta usados se consideran residuos industriales.

- Botes de tinta
- Cajas de mantenimiento
- Papel impreso

Deseche los consumibles usados de conformidad con las leyes y normativas aplicables, por ejemplo, mediante la contratación de una empresa de eliminación de residuos industriales. Si utiliza los servicios de una empresa de eliminación de residuos industriales, asegúrese de proporcionarles también la hoja de datos de seguridad del producto.

Puede descargarla del sitio web de Epson correspondiente a su región.

Comprobación de la tinta restante

Compruebe visualmente la cantidad de tinta restante en todos los tanques de tinta.

! *Importante:*

Si sigue utilizando la impresora y la cantidad de tinta restante está por debajo de la línea de abajo, podría producirse un mal funcionamiento.

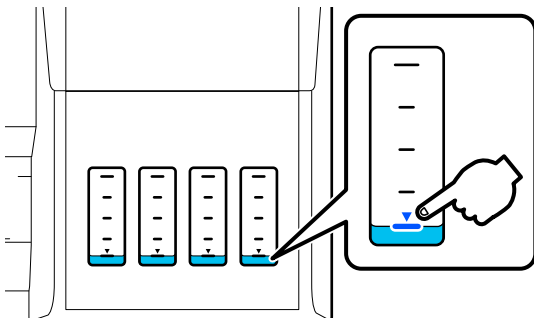

Rellenado de tinta

! *Importante:*

Para mantener la impresora en condiciones óptimas, evite llenar repetidamente los tanques con pequeñas cantidades de tinta.

- 1** Abra la tapa del tanque de tinta.

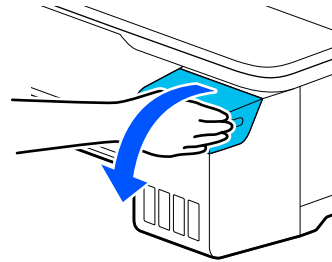

- 2** Abra las tapas del tanque de tinta para rellenar la tinta.

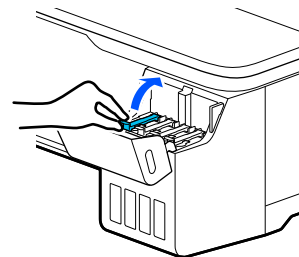

! *Importante:*

Asegúrese de que el color del tanque de tinta coincida con el color de la tinta que está rellenando.

- 3** Agite el bote de tinta como se muestra antes de abrirlo.

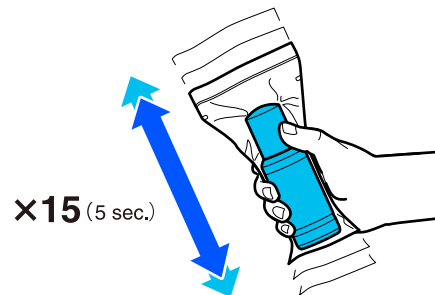

Mantenimiento

- 4** Saque el bote de tinta de la bolsa.

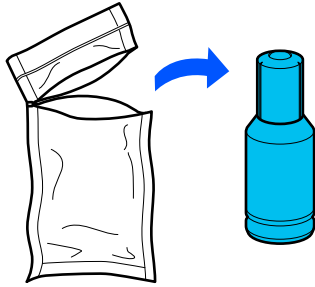

- 5** Mientras mantiene el bote de tinta en posición vertical, gire la tapa lentamente para quitarla.

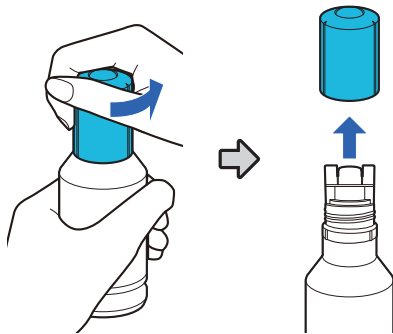

! **Importante:**

- Procure no derramar la tinta.
- Evite tocar la parte superior del bote de tinta después de quitar la tapa, ya que podría mancharse con tinta.

- 6** Compruebe el color de la tinta, alinee la parte superior del bote de tinta con el puerto de llenado e introdúzcalo directamente en el puerto.

- La tinta comienza a verterse automáticamente. Si la tinta no comienza a verterse, vuelva a introducir la botella. Si los colores de la tinta no coinciden, la tinta no se verterá.
- El vertido de la tinta se detiene automáticamente al alcanzar la línea superior. No intente forzarla dentro del tanque aunque quede tinta en la botella. Puede usar la tinta restante más adelante.

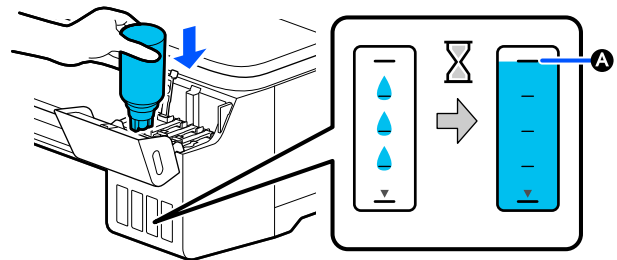
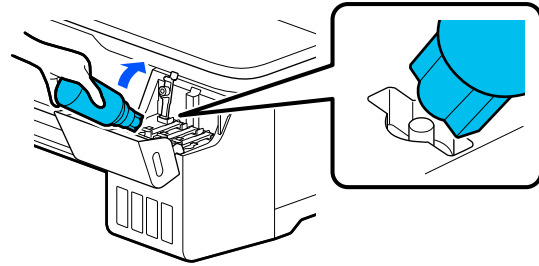

- A** indica la línea superior.

! **Importante:**

- No saque el bote y vuelva a introducirlo si la tinta llega a la línea superior. De lo contrario, la tinta podría salirse.

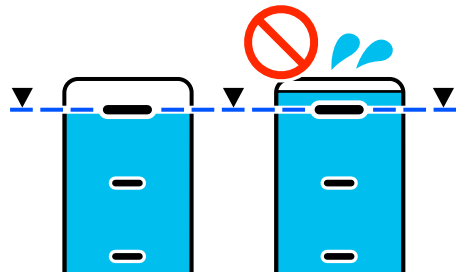

- No golpee la parte superior del bote para quitar la tapa, ya que podría derramarse tinta.
- No sujete el obre con demasiada fuerza, ya que podría derramarse tinta.



Mantenimiento

Nota:

Si la tinta no empieza a fluir hacia el tanque, retire el recipiente de tinta e intente volver a insertarlo.

7 Cuando termine de llenar la tinta, retire el bote.

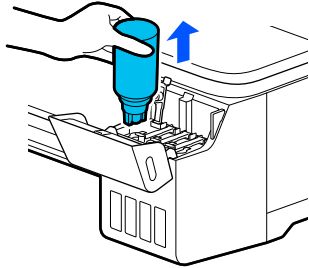

! Importante:

No deje el bote en el tanque, ya que el bote podría dañarse o la tinta podría derramarse.

8 Si queda tinta en el bote, apriete la tapa del bote y guárdela en posición vertical.

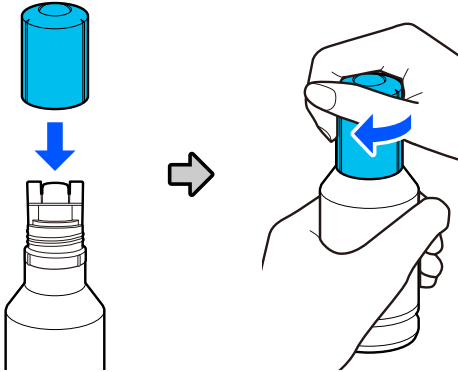

9 Cierre bien la tapas del tanque de tinta.

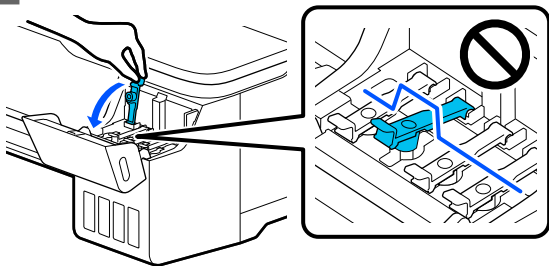

10 Cierre la cubierta del tanque de tinta.

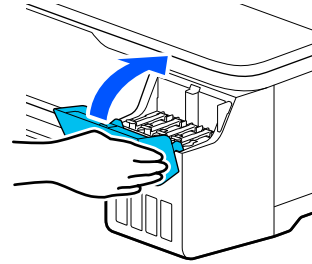

11 Siga las instrucciones en pantalla para actualizar el nivel de tinta.

! Importante:

Si restablece la información del nivel de tinta sin rellenar la tinta hasta la línea superior y sigue imprimiendo, la impresión puede realizarse sin tinta y provocar una malfunción de la impresora. Compruebe visualmente el nivel real de tinta antes de imprimir.

Sustitución de la Caja de mantenimiento

Si aparece el mensaje **La caja de mantenimiento se encuentra al final de su período de servicio.**, debe sustituir la caja de mantenimiento.

Si aparece el mensaje **Caja de mantenimiento casi al final de su vida útil.**, prepare una nueva caja de mantenimiento. La impresión no es posible hasta que se solicite la sustitución.

Caja de mantenimiento compatible

 [“Accesorios opcionales y productos consumibles” de la página 141](#)

Importante:

No cambie el Caja de mantenimiento durante una impresión. Podría salirse la tinta residual.

Nota:

*Puede sustituir el Maintenance Box (Depósito de mantenimiento) mientras observa el proceso en la pantalla. Para ver la guía, desde la pantalla de inicio, toque **Configuración — Mantenimiento — Reemplazar caja de mantenimiento.***

- 1 Abra la cubierta del Caja de mantenimiento que se encuentra en el dorso de la impresora.

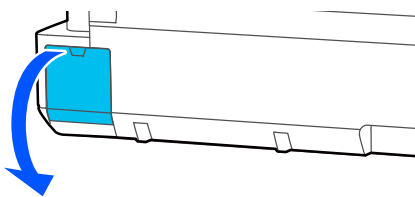

- 2 Extraiga el Caja de mantenimiento.

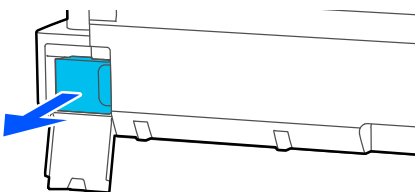

- 3 Coloque el Caja de mantenimiento usado en la bolsa vacía del nuevo Caja de mantenimiento y cierre bien la cremallera.

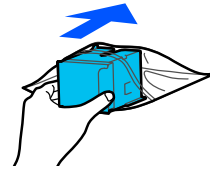

Importante:

Hasta que el sujetador este bien cerrado, no incline el Maintenance Box (Depósito de mantenimiento). Podría salirse la tinta residual.

- 4 Alinee el borde que sobresale de la nueva Caja de mantenimiento con el riel del punto de inserción e introduzca la caja hasta el tope.

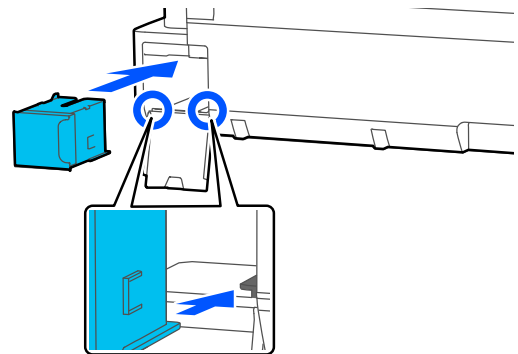

Importante:

No toque el chip IC en el Caja de mantenimiento. Podría impedir el funcionamiento e impresión normales.

- 5 Cierre la cubierta del Caja de mantenimiento.

Sustitución del cortador

Cambie el cortador si ya no corta limpiamente el papel.

Cortador admitido

 “Accesorios opcionales y productos consumibles” de la página 141

Utilice un destornillador de estrella para cambiar el cortador. Asegúrese de tener a mano un destornillador de estrella antes de empezar el procedimiento.

 **Precaución:**

Guarde el cortador fuera del alcance de los niños. Podrían cortarse con la cuchilla. Tenga mucho cuidado cuando cambie el cortador.

 **Importante:**

- Dejar caer el cortador, o golpearlo contra objetos duros puede estropear la cuchilla.
- El material protector y la lámina insertada en el nuevo cortador sirve para proteger la cuchilla. No la quite hasta que se le pida que lo haga.

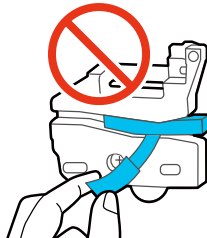

- 1** Desde la pantalla de inicio, toque **Configuración — Mantenimiento — Reemplazar cortador**.

Aparece la pantalla de Reemplazar cortador.

- 2** Toque **Iniciar** para abrir la cubierta del cortador.

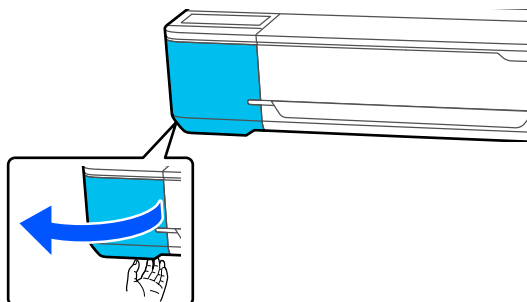

- 3** Con un destornillador de estrella, afloje el tornillo que sujeta el cortador y tire del cortador hasta sacarlo.

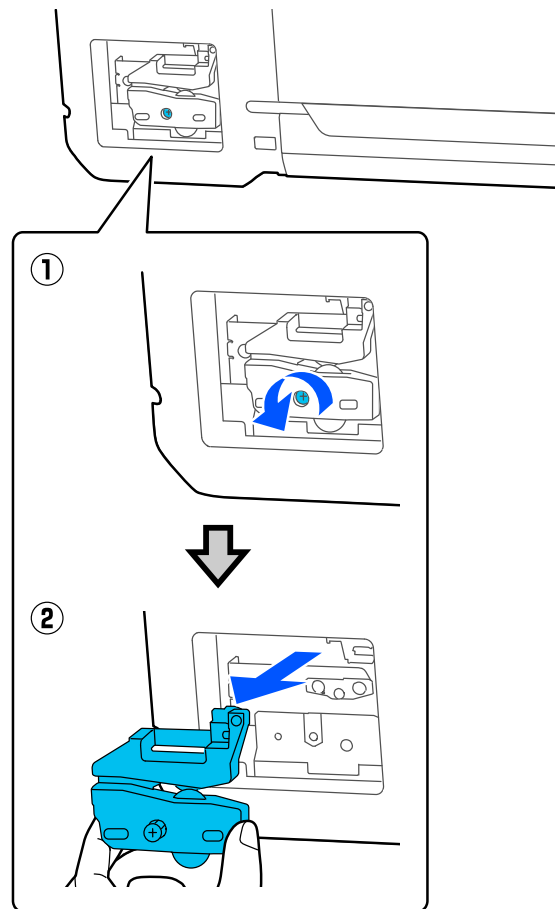

Nota:

Coloque el cortador usado en una bolsa plástica y elimínelo de acuerdo con las ordenanzas regionales y como lo indique el gobierno local.

- 4** Instale el cortador nuevo.

Inserte el cortador de forma que la patilla de la impresora encaje en el agujero del cortador. Use un destornillador de estrella para apretar el tornillo que fija el cortador.

Mantenimiento

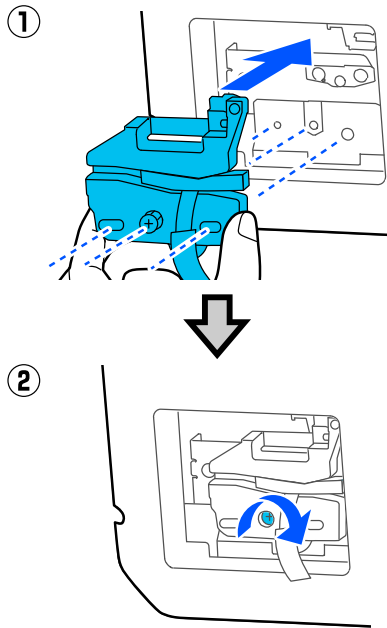

! **Importante:**

Atornille el cortador con firmeza o la posición de corte podría desviarse o torcerse ligeramente.

- 5** Retire el material protector que se muestra en la figura.

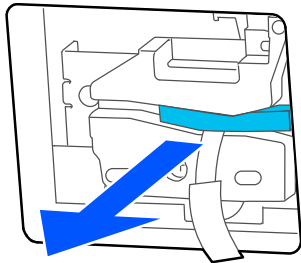

! **Importante:**

No tire de la lámina protectora.

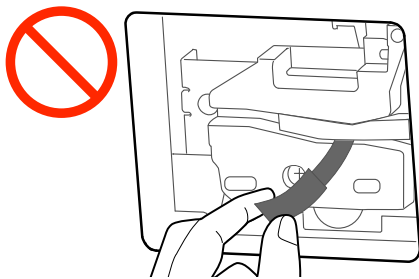

- 6** Toque **Aceptar**.

El cortador se mueve y la lámina protectora pegada a la cuchilla se desprende. Retire la hoja protectora.

- 7** Cierre la cubierta del cortador.

Problemas y soluciones

Qué hacer cuando aparece un mensaje

Si en la impresora aparece uno de los siguientes mensajes, consulte la solución especificada y siga los pasos necesarios.

Mensajes	Soluciones
La caja de mantenimiento no se reconoce.	Reinstale el Depósito de mantenimiento. Si el mensaje persiste después de reinstalarlo, sustitúyalo con un nuevo Depósito de mantenimiento (no vuelva a instalar el Depósito de mantenimiento que provocó el error). ☞ “Sustitución de la Caja de mantenimiento” de la página 120
No se puede iniciar la limpieza porque la caja de mantenimiento está llena. Cámbiela e inténtelo de nuevo.	La caja de mantenimiento no tiene suficiente capacidad para almacenar la tinta descargada en la limpieza de cabezales, por lo tanto, no puede realizar la limpieza. Para realizar la limpieza, sustituya el Depósito de mantenimiento por otro nuevo. La caja de mantenimiento retirada se puede volver a instalar una vez finalizada la limpieza. ☞ “Sustitución de la Caja de mantenimiento” de la página 120
Error de comando Compruebe la configuración del controlador de la impresora.	Toque Cancelar para detener la impresión. Confirme que el controlador de impresora que usa es compatible con esta impresora.
Recovery Mode	La actualización del firmware ha fallado, por lo que la impresora se ha iniciado en el modo de recuperación. Utilice el procedimiento que aparece a continuación para actualizar el firmware de nuevo. (1) Conecte una computadora a la impresora con un cable USB. (Las actualizaciones durante el modo de recuperación no pueden utilizar una conexión de red). (2) Descargue el firmware más reciente del sitio web de Epson e inicie la actualización. Consulte la página de descarga de firmware para ver los métodos de actualización.

Cuando ocurre un error de la impresora/Servicio Técnico

Mensajes de error	Soluciones
Solicitar mantenimiento Fin del período de servicio de las piezas/Fin del período de servicio de las piezas XXXXXXXX	Una pieza de la impresora casi ha llegado al final de su vida útil. Comuníquese al vendedor o al Servicio Técnico de Epson el código de la petición de mantenimiento. No podrá cerrar el mensaje de error de mantenimiento hasta que sustituya la pieza. Si sigue usando la impresora, aparecerá un mensaje indicándole que llame al Servicio Técnico.

Problemas y soluciones

Mensajes de error	Soluciones
<p>Error de la impres.</p> <p>Error de la impres. Apagar e inténtelo de nuevo. Para más detalles, consulte la doc.</p> <p>XXXXXX</p>	<p>Apague la impresora, desenchufe el cable de alimentación de la toma de corriente y de la entrada de CA de la impresora. Después, vuelva a enchufarlo. Encienda la impresora varias veces.</p> <p>Si el mismo mensaje de llamada al servicio técnico aparece en la pantalla LCD, diríjase a su distribuidor o al Servicio Técnico de Epson. Indíqueles que el código de la llamada de servicio es "XXXXXX".</p>

Solución de problemas

No puede imprimir (porque la impresora no funciona)

La impresora no se enciende

■ **¿El cable de alimentación está enchufado a la toma eléctrica y a la impresora?**

Compruebe que el cable de alimentación esté bien enchufado a la impresora.

■ **¿Hay algún problema con la toma de corriente?**

Para confirmar que su toma funciona, enchufe el cable de alimentación de otro aparato eléctrico.

La impresora se apaga automáticamente

■ **¿Está configurada la impresora para apagarse automáticamente?**

Seleccione **Desactivado** para evitar que la impresora se apague automáticamente.

 ["Ajustes generales — Config. básica" de la página 97](#)

El controlador de la impresora no está instalado correctamente (Windows)

■ **¿Aparece el icono de esta impresora en la carpeta **Devices and Printers (Dispositivos e impresoras)/Printers (Impresoras)/Printers and Faxes (Impresoras y faxes)**?**

- Sí
El controlador de impresora está instalado. Consulte la sección "La impresora no se comunica con la computadora".
- No
El controlador de impresora no está instalado. Instale el controlador de la impresora.

■ **¿Coincide la configuración del puerto de la impresora con el puerto de conexión de la impresora?**

Compruebe el puerto de la impresora.

Haga clic en la pestaña **Port (Puerto)** del cuadro de diálogo Properties (Propiedades) de la impresora y compruebe la opción seleccionada en **Print to following port(s) (Imprimir en los siguientes puertos)**.

- USB: **USB xxx** (siendo x el número de puerto) para la conexión USB
- Red: la dirección IP correcta para la conexión de red

Si no está indicado, el controlador de impresora no está instalado correctamente. Borre y vuelva a instalar el controlador de impresora.

 ["Desinstalación del software" de la página 26](#)

El controlador de impresora no está instalado correctamente (en Mac)

■ **¿Se ha agregado la impresora a la lista de impresoras?**

Seleccione **System Preferences (Preferencias de Sistema) > Printers & Scanners (Impresoras y escáneres)** (o **Print & Fax (Impresora y fax)**) desde el menú de Apple.

Si no aparece el nombre de la impresora, añada la impresora.

 ["Cómo seleccionar el controlador de la impresora especializado para la impresora" de la página 56](#)

La impresora no se comunica con el ordenador

■ **¿Está bien enchufado el cable?**

Confirme que el cable de interfaz esté bien conectado al puerto de la impresora y al ordenador. Asegúrese también de que el cable no está roto o doblado. Si tiene un cable de repuesto, pruebe a conectarla con él.

■ **¿Coinciden las especificaciones del cable de interfaz con las especificaciones del ordenador?**

Confirme que las especificaciones del cable de interfaz cumplan las especificaciones de la impresora y del ordenador.

 ["Requisitos del sistema" de la página 150](#)

Problemas y soluciones

■ Cuando utilice un distribuidor de puertos USB ¿lo está utilizando correctamente?

En las especificaciones para USB, son posibles cadenas margaritas de hasta cinco distribuidores de puertos USB. Sin embargo, le recomendamos que conecte la impresora al primer distribuidor de puertos conectado directamente al ordenador. Con algunos distribuidores, el funcionamiento de la impresora puede resultar inestable. En ese caso, enchufe el cable USB directamente al puerto USB de su ordenador.

■ ¿Se detecta correctamente el distribuidor USB?

Confirme que el ordenador detecte correctamente el distribuidor USB. Si el ordenador detecta el distribuidor USB correctamente, desconecte todos los distribuidores USB del ordenador y conecte la impresora directamente al puerto USB. Pregunte al distribuidor del controlador USB sobre su funcionamiento.

No puede imprimir en el entorno de red

■ ¿Son correctos los ajustes de red?

Solicite los ajustes de red a su distribuidor de red.

■ Conecte la impresora directamente al ordenador utilizando un cable USB, e intente imprimir.

Si puede imprimir a través de USB, hay un problema con los ajustes de red.

Se ha producido un error en la impresora

■ Consulte el mensaje del panel de control.

 ["Qué hacer cuando aparece un mensaje" de la página 123](#)

La impresora deja de imprimir

■ ¿La cola de impresión está en Pause (Pausar)? (en Windows)

Si usted detiene la impresión o la impresora para de imprimir debido a un error, la cola de impresión queda en **Pause (Pausar)**. No se puede imprimir en ese estado.

Haga doble clic en el icono de la impresora de la carpeta **Devices and Printers (Dispositivos e impresoras)**, **Printers (Impresoras)** o **Printers and Faxes (Impresoras y faxes)**; si la impresión está pausada, abra el menú **Printer (Impresora)** y desactive la casilla de verificación **Pause (Pausar)**.

■ ¿El estado actual de la impresora muestra Paused (En pausa)? (en Mac)

Abra el cuadro de diálogo del estado de la impresora y compruebe si la impresión está pausada.

(1) Seleccione **System Preferences (Preferencias de Sistema)** > **Printers & Scanners (Impresoras y escáneres)** (o **Print & Fax (Impresora y fax)**) > **Open Print Queue (Abrir cola de impresión)** desde el menú de **Apple**.

(2) Haga doble clic en el icono de toda impresora que esté **Paused (En pausa)**.

(3) Haga clic en **Resume Printer (Reanudar impresora)**.

Su problema no figura en este capítulo

■ **Determine si el problema se debe al controlador de impresora o a la aplicación. (Windows)**

Haga una impresión de prueba con el controlador de impresora para comprobar que la conexión entre el ordenador y la impresora esté bien y que los ajustes del controlador de impresora sean correctos.

(1) Confirme que la impresora esté encendida y preparada para imprimir, y cargue papel A4 o mayor.

(2) Abra la carpeta **Devices and Printers (Dispositivos e impresoras)**, **Printers (Impresoras)** o **Printers and Faxes (Impresoras y faxes)**.

(3) Haga clic, con el botón secundario, en el icono de la impresora y seleccione **Properties (Propiedades)**.

(4) En el cuadro de diálogo Properties (Propiedades), seleccione la pestaña **General** y haga clic en **Print Test Page (Imprimir página de prueba)**.

Al cabo de un rato la impresora comienza a imprimir una página de prueba.

Si la página de prueba se imprime correctamente, la conexión entre la impresora y el ordenador es correcta. Vaya a la siguiente sección.

Si la página de prueba no se imprime correctamente, revise los puntos anteriores otra vez.

 ["No puede imprimir \(porque la impresora no funciona\)" de la página 125](#)

La "Versión del controlador" indicada en la página de prueba es el número de la versión del controlador interno de Windows. No coincide con la versión del controlador de impresora Epson que ha instalado.

■ **¿En la pantalla del panel de control aparece el mensaje Ejecución del ajuste automático del motor.?**

La impresora está ajustando el motor interno. Espere un rato para apagar la impresora.

La impresora funciona, pero no se imprime nada

■ **Confirme que la impresora funciona.**

Imprima un patrón de test de inyectores.

 ["Comprobación de obstrucciones en el cabezal de impresión y posterior limpieza" de la página 115](#)



Si puede imprimir el patrón de test De inyectores, la impresora funciona correctamente. Consulte la siguiente sección.

Problemas y soluciones

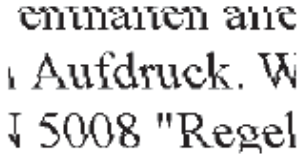

El resultado de las impresiones no es el previsto

Aparecen bandas horizontales o verticales, líneas de regla dobles, caracteres deformados, arrugas, manchas o colores desiguales

Si ocurren los siguientes problemas con la resolución, siga el proceso que aparece en esta página.

Bandas horizontales o verticales	Líneas de regla duplicadas o caracteres deformados	Arrugas, manchas o colores desiguales
		

Soluciones

Comprobar el papel	<ul style="list-style-type: none"> <input type="checkbox"/> Compruebe que el papel sea compatible con la impresora y que no haya arrugas, pliegues o curvas. <ul style="list-style-type: none">  "Soporte especial de Epson" de la página 141  "Notas acerca de cargar el papel" de la página 28 <input type="checkbox"/> Compruebe que el ajuste del tipo de papel concuerde con el papel cargado, de lo contrario, cámbielo. <ul style="list-style-type: none">  "Ajuste del papel cargado" de la página 39
---------------------------	---



Si los resultados de impresión no mejoran

Realice el Ajuste del soporte	<p>Los ajustes de papel se optimizan para el papel cargado.</p> <p> "Optimizar los ajustes de papel (Ajuste del soporte)" de la página 43</p>
--------------------------------------	--



Si los resultados de impresión no mejoran

Compruebe si hay obstrucciones en el cabezal de impresión y realice una limpieza	<p>Compruebe los inyectores del cabezal de impresión están obstruidos, y lo están, realice una limpieza.</p> <p> "Comprobación de obstrucciones en el cabezal de impresión y posterior limpieza" de la página 115</p>
---	--



Si la obstrucción de las boquillas no ha mejorado después de limpiar tres veces seguidas

Ejecute Limpieza potente	<p>Ejecute Limpieza potente.</p> <p> "Limpieza potente" de la página 116</p>
---------------------------------	--

Problemas y soluciones

Goteo de tinta



Realice la Limpieza de cabezal.

En el menú de la impresora, toque **Configuración** — **Mantenimiento** — **Limpieza de cabezal**.

Si la tinta gotea con frecuencia

Si la tinta sigue goteando con frecuencia incluso después de realizar la Limpieza de cabezal, siga los pasos que se describen a continuación para limpiar el interior de la impresora.

Puede ver el procedimiento en YouTube.
[Epson Video Manuals](#)

Para limpiar el interior de la impresora hay que utilizar un bastoncillo de limpieza especial. Prepare el bastoncillo de limpieza especial de antemano.

☞ “Accesorios opcionales y productos consumibles” de la página 141

! **Importante:**

Asegúrese de utilizar el bastoncillo de limpieza especial para la limpieza. Si realiza la limpieza con un bastoncillo de algodón o con un paño normales puede provocar averías.

- 1 Retire todo el papel de la impresora.
☞ “Extraer un rollo de papel” de la página 33
☞ “Sacar el papel del alimentador automático de hojas” de la página 37
☞ “Quitar hoja cortada (1 hoja)” de la página 39
- 2 Apague la impresora, asegúrese de que la pantalla esté apagada y desenchufe la impresora de la toma de corriente.
- 3 Abra el cubierta frontal.

- 4 Empape el bastoncillo de limpieza en agua. Tenga cuidado de que no gotee agua del bastoncillo de limpieza.

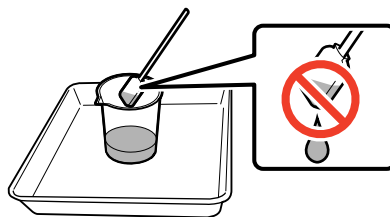

- 5 Limpie el polvo de papel de la platina con un bastoncillo de limpieza.

! **Importante:**

Mueva el bastoncillo de limpieza hacia la izquierda. No lo mueva hacia arriba y hacia abajo.



Problemas y soluciones



6 Asegúrese de que no haya polvo de papel, como muestra la foto.

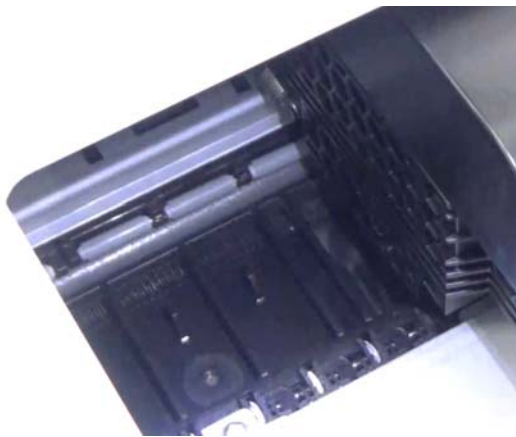

7 Limpie toda la platina.
Repita los pasos 4 a 6 para limpiar toda la platina sucia.

! *Importante:*

Mueva el bastoncillo de limpieza hacia la izquierda y hacia la derecha. No lo mueva hacia arriba y hacia abajo.

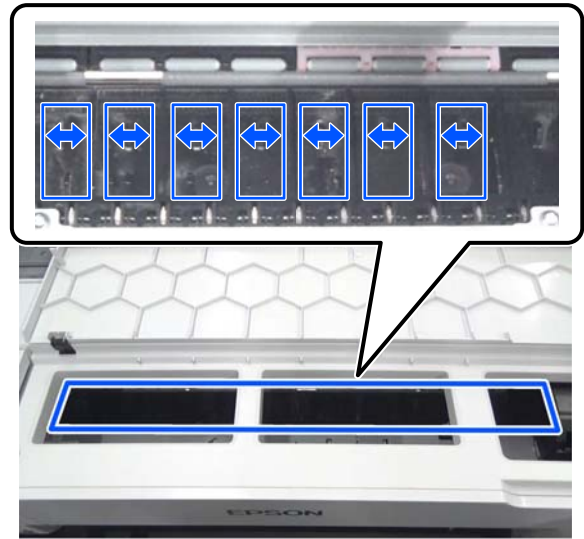
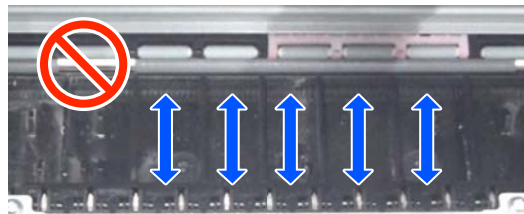

8 Si quedara algo de agua en la platina, límpiela con un bastoncillo de limpieza nuevo seco.

9 Cierre el cubierta frontal.

10 Abra la cut sheet cover (cubierta de hojas cortadas), desbloquee el centro y abra la roll paper cover (cubierta del rollo de papel).

11 Empape el bastoncillo de limpieza en agua.
Si el bastoncillo de limpieza está sucio, sustitúyalo por otro nuevo.
Tenga cuidado de que no gotee agua del bastoncillo de limpieza.

12 Limpie el polvo de papel de la ranura de entrada con un bastoncillo de limpieza.
Mueva el bastoncillo de limpieza por la parte posterior de la impresora para limpiar el polvo de papel.

Problemas y soluciones

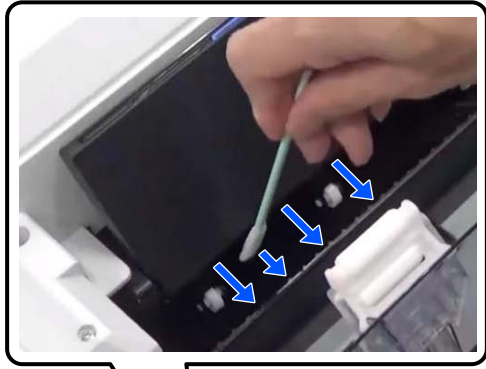

13

Vuelva a cargar el papel que quitó.

Antes de cargar el rollo de papel, limpie el polvo de papel de ambos extremos del rollo con un paño suave. Para limpiar, disponga un paño, vinilo u otro tipo de tapete sobre una superficie plana y coloque el rollo de papel encima. Cuando vuelva a colocar después el rollo de papel, limpie el polvo de papel de ambos extremos del rollo con un paño suave antes de hacerlo. Esto ayuda a evitar que la calidad de impresión disminuya a causa del polvo del papel.



Si la tinta gotea incluso después de la limpieza

Asegúrese de utilizar papel genuino de Epson.

[👉 “Tabla de los papeles especiales de Epson” de la página 143](#)

Los rodillos manchan la superficie de impresión



Limpie la suciedad de los rodillos según la posición del papel actualmente cargado.

Para rollo de papel/hojas sueltas



Siga estos pasos para limpiar el rodillo haciendo avanzar el rollo de papel.

1

Encienda la impresora y cargue el rollo de papel más ancho posible.

[👉 “Carga de un rollo de papel” de la página 29](#)

Problemas y soluciones

- 2 Toque **Conf. papel — Papel continuo — Insertar o cortar papel** desde la pantalla de inicio.
- 3 Mantenga pulsado el botón  (Avanzar) hasta que el papel ya no este marcado.
El papel avanzará mientras se mantenga pulsado el botón  (Avanzar). Si el papel aparece sin manchas, la limpieza ha terminado.
- 4 Toque el botón  (Cortar) para cortar el papel.

Para el alimentador automático de hojas

Siga los pasos a continuación para limpiar el rodillo del alimentador automático de hojas introduciendo papel normal.

- 1 Encienda la impresora y cargue unas pocas hojas de papel normal tamaño A3 en el alimentador de hojas.
[🔗 “Cargue papel en el alimentador automático de hojas” de la página 35](#)
- 2 Desde la pantalla de inicio, toque **Configuración — Mantenimiento — Limpieza de guía papel**.
- 3 Toque **Iniciar**.
El papel es expulsado.
- 4 Compruebe si el papel sale manchado.
 - Si sale manchado: toque **Ejecutar nuevamente** si el papel sale manchado.
 - Si no sale manchado: toque **Hecho** para terminar de limpiar el rodillo.

Si las manchas de los rodillos se producen con frecuencia incluso después de probar las soluciones anteriores

Pruebe una de las siguientes soluciones.

Cancele la High Speed Printing (Impresión alta velocidad) en el controlador de la impresora

Desactive la casilla de verificación **Printer Settings (Ajustes de la impresora) — Simple Settings (Ajustes sencillos)**.

Desactive la casilla de verificación **High Speed Printing (Impresión alta velocidad)**.

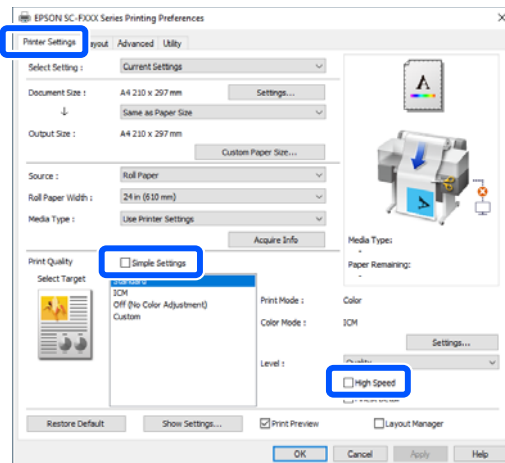

Si cancela la High Speed Printing (Impresión alta velocidad), la impresión tardará más. Si el tiempo de impresión es una prioridad, pruebe las siguientes soluciones para reducir la Color Density (Densidad de color).

Reduzca la Color Density (Densidad de color) en el controlador de impresora

Cambie **Advanced (Más ajustes) — Paper Configuration (Configuración Papel) — Color Density (Densidad de color)** a valores negativos (-).

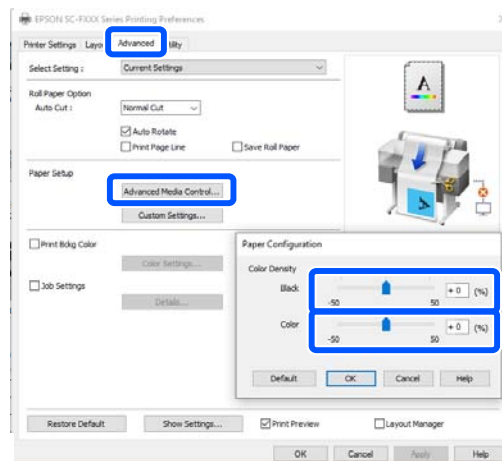

Al reducir Color Density (Densidad de color) la densidad de la impresión se reduce.

Aumente el Tiempo de secado por pasada en el menú de la impresora (solo para rollo de papel)

Si se cambia la configuración del tipo de papel actualmente seleccionado:

[🔗 “Menú de Conf. papel” de la página 91](#)

Si se cambia la configuración de un tipo de papel que no esté actualmente seleccionado:

[🔗 “Menú de Configuración” de la página 97](#)

Problemas y soluciones

Cuanto más prolongado sea el **Tiempo de secado por pasada**, más lenta será la velocidad de impresión. Si la prioridad es la velocidad de impresión, pruebe las soluciones anteriores para reducir la Color Density (Densidad de color).

Si las soluciones anteriores no mejoran el problema o no desea reducir el tiempo de impresión o la densidad de impresión

Asegúrese de utilizar papel genuino de Epson.

 [“Tabla de los papeles especiales de Epson” de la página 143](#)

No se imprimen las líneas finas en los dibujos

■ ¿Se configuró la resolución adecuada?

Intente las siguientes medidas.

- En su aplicación de software, configure la resolución a 600 ppp.
- Confirme que se haya configurado correctamente el tamaño del papel de los datos en el tamaño del documento del controlador de la impresora, de lo contrario, cámbielo.
- Si es un PDF, imprima directamente desde los datos de origen para ese PDF.
- En el controlador de la impresora, seleccione **Emphasize Thin Lines (Destacar líneas finas)**. Se muestra **Emphasize Thin Lines (Destacar líneas finas)** al desactivar Simple Settings (Ajustes sencillos) en la sección Print Quality (Resolución) en la pantalla Printer Settings (Ajustes de la impresora).

Diferencias en color/luz/oscuridad

Si hay diferencias en color/luz/oscuridad, solucínelas al seguir el procedimiento que aparece a continuación.

 [“El resultado de las impresiones no es el previsto” de la página 128](#)

Si las medidas no resuelven el problema, compruebe los siguientes elementos.

■ ¿Es adecuado el ajuste de Color Density (Densidad de color)?

Si cree que las líneas en los dibujos son muy claras, haga clic en **Paper Configuration (Configuración Papel)** en la pantalla Advanced (Más ajustes) del controlador de la impresora y aumente la densidad de la tinta.

■ ¿Ha intentado cambiar los ajustes de la resolución?

En los **Printer Settings (Ajustes de la impresora)** — **Print Quality (Resolución)** del controlador de la impresora, seleccione **Print with High Quality (Impresión con alta calidad)** e intente imprimir. Si no selecciona esta opción, se prioriza la velocidad y por ende puede impactar de algún modo sobre la resolución.

■ ¿Ha comparado el resultado de impresión con la imagen mostrada en el monitor?

Ya que el monitor y la impresora producen los colores de manera diferente, los colores impresos no siempre coinciden totalmente con los mostrados en pantalla.

■ ¿Ha abierto la cubierta frontal durante la impresión?

Si se abre la cubierta frontal cuando está imprimiendo, el cabezal de impresión se detiene repentinamente, lo que tiene como resultado un color que no es parejo. No abra la cubierta frontal durante la impresión.

■ Asegúrese de que las cubiertas de transporte estén en la posición de impresión.

Si las cubiertas de transporte están en la posición de transporte, no podrá imprimir porque no se suministra tinta.

■ ¿Intenta imprimir aunque no puede ver la tinta a través de la ventana del tanque de tinta?

Llene con tinta hasta la línea superior del tanque y use **Limpieza a chorro de la tinta** para reemplazar la tinta de los tubos.

 [“Limpieza a chorro de la tinta” de la página 116](#)

Problemas y soluciones

■ Compruebe el bote de tinta.

- ❑ Use botes de tinta específicas para esta impresora.
- ❑ Recomendamos usar el bote botella de tinta antes de la fecha de expiración impresa en el envase.
- ❑ Recomendamos usar productos originales Epson. Los colores se han ajustado para esta impresora a partir de productos originales Epson; El uso de productos no originales puede reducir la calidad de la impresión.

La impresión no está posicionada correctamente en el papel

■ ¿Ha especificado el área de impresión?

Revise el área de impresión en los ajustes de la aplicación y de la impresora.

■ ¿Es correcto el ajuste Document Size (Tamaño de Documento)?

Si el tamaño del papel cargado no coincide con el ajuste **Document Size (Tamaño de Documento)** o **Paper Size (Tamaño papel)** del controlador de la impresora, es posible que la impresión no esté en la posición correcta o algunos de los datos pueden no imprimirse. En este caso, compruebe los ajustes de impresión.

■ ¿Está el papel torcido?

Si selecciona **Desactivado** para **Detectar papel serpenteante** en el menú Config. de la impresora, la impresión continuará incluso si el papel está torcido, con lo que se imprimirá fuera del área de impresión. En el menú de Config. de la impresora, configure **Detectar papel serpenteante** en **Activado**.

[🔗 "Ajustes generales — Config. de la impresora" de la página 99](#)

■ ¿Se configuró el ancho del margen del rollo de papel?

Si los márgenes más estrechos que los configurados en el menú de **Configuración multimedia avanzada — Márgenes superior/inferior** se configuran en el software de la aplicación, se dará prioridad a los ajustes de la impresora.

[🔗 "Menú de Papel continuo" de la página 91](#)

Las líneas verticales están desalineadas

■ ¿Se ha llevado a cabo el Ajuste del soporte?

Confirme que el ajuste del tipo de papel coincide con el papel y ejecute Ajuste del soporte.

[🔗 "Ajuste del papel cargado" de la página 39](#)

[🔗 "Optimizar los ajustes de papel \(Ajuste del soporte\)" de la página 43](#)

■ ¿Después de ejecutar Ajuste del soporte se sigue produciendo el mismo problema?

En la pantalla Printer Settings (Ajustes de la impresora) del controlador de la impresora, anule la selección de **Simple Settings (Ajustes sencillos)** en el campo Print Quality (Resolución). Seleccione **Level (Nivel) — Max Quality (calidad máxima)**, anule la selección de **High Speed Printing (Impresión alta velocidad)** e intente imprimir de nuevo.

Sin embargo, la impresión puede tardar un tiempo.

La impresión bidireccional mueve el cabezal de impresión de izquierda a derecha mientras imprime, por lo que si el cabezal de impresión está mal alineado (con separaciones), los renglones pueden imprimirse desalineados.

La superficie de impresión está rayada o manchada

■ ¿Es el papel demasiado grueso o demasiado fino?

Confirme que las especificaciones del papel sean compatibles con esta impresora.

[🔗 "Tabla de los papeles especiales de Epson" de la página 143](#)

■ ¿Está el papel arrugado o doblado?

No utilice papel o papel viejo con dobleces en el mismo. Utilice siempre papel nuevo.

Problemas y soluciones

■ ¿Está el papel ondulado o rizado?

Los cambios de temperatura y humedad pueden provocar que el papel se ondule o curve, lo que puede provocar que aparezcan arañosos.

Compruebe los siguientes puntos.

- Cargue el papel justo antes de imprimir.
- No utilice papel ondulado o doblado. Si utiliza rollo de papel, corte las partes onduladas o dobladas y después cárguelo de nuevo. Si utiliza hojas sueltas, use papel nuevo.
 - [👉 "Notas acerca de cargar el papel" de la página 28](#)

■ ¿El cabezal de impresión raya la superficie impresa?

Active la función Papel grueso e intente imprimir. En la pantalla de inicio, toque **Configuración — Config. de la impresora — Papel grueso — Activado**.

Si el problema no mejora incluso aunque habilite la función Papel grueso, regístrelo como papel personalizado y aplique el ajuste máximo de Separación del cabezal.

Registre el papel personalizado en **Configuración — Ajustes generales — Config. de la impresora — Configuración de papel personalizado**.

[👉 "Ajustes generales — Config. de la impresora" de la página 99](#)

Ejecute Separación del cabezal desde el área de información del rollo de papel — **Configuración multimedia avanzada — Separación del cabezal** desde la pantalla de inicio.

[👉 "Menú de Papel continuo" de la página 91](#)

■ ¿El cabezal de impresión raya el borde del papel?

Si el borde del rollo de papel se mancha o se ensucia, toque el área de información del rollo de papel — **Configuración multimedia avanzada — Márgenes superior/inferior** en la pantalla de inicio, cambie el ajuste de los bordes a 45 mm e intente imprimir.

■ ¿El cabezal de impresión raya el borde de salida del papel?

El borde inferior puede quedar rayado durante la impresión, según el uso del papel, las condiciones de almacenamiento y el contenido de los datos de impresión. En ese caso, lo mejor es crear los datos con un margen inferior mayor.

El papel está arrugado

■ ¿Está utilizando la impresora en condiciones de temperatura ambiente normales?

Los soportes de impresión especiales de Epson deben usarse a una temperatura ambiente normal (temperatura: de 15 a 25 °C, humedad: 40 a 60 %). Para más información sobre papeles que requieran una manipulación especial, como papel delgado de otros fabricantes, consulte la documentación que acompaña al papel.

■ ¿Existe alguna separación entre ambos bordes del rollo de papel y las bridas?

Confirme que las bridas del eje estén colocadas contra ambos bordes del rollo de papel, sin separaciones. Si hay separaciones, el papel se alimenta en un ángulo y puede resultar que el papel salga con arrugas.

[👉 "Carga de un rollo de papel" de la página 29](#)

■ ¿Se ha llevado a cabo el Ajuste del soporte?

Confirme que los ajustes del tipo de papel concuerdan con el papel que se utiliza y realice el Ajuste del soporte.

[👉 "Ajuste del papel cargado" de la página 39](#)

[👉 "Optimizar los ajustes de papel \(Ajuste del soporte\)" de la página 43](#)

■ ¿Es la tensión del rollo de papel débil?

Si ocurren arrugas en el rollo de papel, incremente los ajustes de tensión del papel. En el área de información del rollo de papel — **Configuración multimedia avanzada — Tensión trasera**, seleccione **Alto** o **Extraalta**.

El anverso del papel impreso está manchado

■ ¿Hay tinta seca en la superficie impresa?

La tinta puede tardar más en secarse según la densidad de impresión que tenga y del tipo de papel. No apile el papel hasta que se haya secado la superficie impresa.

Además, configurar el tiempo de secado en la impresora en **Papel continuo — Configuración multimedia avanzada — Tiempo de secado — Tiempo de secado por página** a un tiempo más prolonga detendrá el proceso posimpresión (ejecución, corte), esperando que el papel se seque de manera natural.

 ["Menú de Papel continuo" de la página 91](#)

Texto, líneas e imágenes borrosos

■ ¿Es correcto el Media Type (Tipo papel)?

Confirme que el tipo de papel seleccionado con la impresora concuerde con el papel que se utiliza y que los ajustes de Media Type (Tipo papel) del controlador de la impresora sean **Use Printer Settings (Usar ajustes de la impresora)**. La cantidad de tinta que se inyecta varía según el tipo de papel. Si los ajustes no coinciden con el papel cargado, es posible que se inyecte tinta en exceso.

 ["Ajuste del papel cargado" de la página 39](#)

■ ¿Es adecuado el ajuste de Color Density (Densidad de color)?

En la pantalla Advanced (Más ajustes) del controlador de la impresora, haga clic en **Paper Configuration (Configuración Papel)** y disminuya la densidad de la tinta. Es posible que la impresora imprima con demasiada tinta para algunos tipos de papel. Recomendamos que las densidades de color y de negro disminuyan de manera similar.

Problemas de alimentación o de expulsión

Incapacidad de hacer avanzar el papel o de expulsarlo

■ ¿El papel está colocado en la posición correcta?

A continuación se explican las posiciones correctas de carga del papel.

 ["Carga de un rollo de papel" de la página 29](#)

 ["Cargue papel en el alimentador automático de hojas" de la página 35](#)

 ["Carga de Hoja cortada \(1 hoja\)" de la página 38](#)

■ ¿El papel está colocado en la dirección correcta?

Cargue las hojas sueltas a lo largo. Si no se colocan en la dirección correcta, puede que no se detecte el papel y que se produzca un error.

 ["Cargue papel en el alimentador automático de hojas" de la página 35](#)

 ["Carga de Hoja cortada \(1 hoja\)" de la página 38](#)

■ ¿Está el papel arrugado o doblado?

No utilice papel o papel viejo con dobleces en el mismo. Utilice siempre papel nuevo.

■ ¿Está el papel mojado?

No utilice papel que esté mojado. El papel especial Epson debería conservarse en la bolsa hasta que tenga intención de usarlo. Si se deja fuera durante mucho tiempo, el papel se arruga y humedece, así que no avanzará correctamente.

Problemas y soluciones

■ **¿Está el papel ondulado o rizado?**

Si el papel está ondulado o curvado a causa de cambios de temperatura y humedad, es posible que la impresora no pueda reconocer el tamaño del papel correctamente.

Compruebe los siguientes puntos.

- ❑ Cargue el papel justo antes de imprimir.
- ❑ No utilice papel ondulado o doblado. Si utiliza rollo de papel, corte las partes onduladas o dobladas y después cárguelo de nuevo. Si utiliza hojas sueltas, use papel nuevo.

 ["Notas acerca de cargar el papel" de la página 28](#)

■ **¿Están los bordes del rollo de papel desparejos?**

Cargar el rollo de papel con los bordes derecho e izquierdo desparejos puede causar problemas en la alimentación del papel o que el papel se arrugue durante la impresión. Antes de usar papel en rollo, rebobine el papel para que los bordes queden parejos, o use un papel en rollo que no le cause problemas.

 ["Notas acerca de cargar el papel" de la página 28](#)

■ **¿Es el papel demasiado grueso o demasiado fino?**

Confirme que las especificaciones del papel sean compatibles con esta impresora.

 ["Soporte especial de Epson" de la página 141](#)

■ **¿Está utilizando la impresora en condiciones de temperatura ambiente normales?**

Los soportes de impresión especiales de Epson deben usarse a una temperatura ambiente normal (temperatura: de 15 a 25 °C, humedad: 40 a 60 %). Si desea más información sobre papeles de otros fabricantes, consulte la documentación que incluye el escáner.

■ **¿Está atascado el papel en la impresora?**

Abra la cubierta frontal y compruebe que no haya atascos de papel ni objetos extraños en el interior. Si hay papel atascado, consulte "Atasco del rollo de papel" o "Atasco de hojas sueltas" a continuación y solucione el atasco.

El papel no se apila en el cesto de papel o se arruga o dobla■ **¿Requiere el trabajo de impresión una gran cantidad de tinta o el nivel de humedad del entorno es elevado?**

En función de la impresión y del entorno de trabajo, puede que el papel no se apile en el cesto de papel. Tome las siguientes medidas según corresponda.

- ❑ El papel no se apila en el cesto de papel: presione suavemente el papel con las manos hacia el interior del cesto de papel cuando salga de la impresora.
- ❑ El papel se dobla después de cortarse de forma automática: seleccione el corte manual y, después, sujete el papel con las dos manos.
- ❑ El papel se arruga y no se recoge bien en el cesto de papel: reanude la impresión después de cerrar el cesto de papel. Antes de que el papel expulsado por la impresora entre en contacto con el suelo, coloque las manos cerca de la ranura de expulsión del papel y acompañelo suavemente hasta que finalice la impresión.

Atasco del rollo de papel

Siga estos pasos para extraer el papel atascado:

- 1 Abra la cubierta de hojas cortadas.

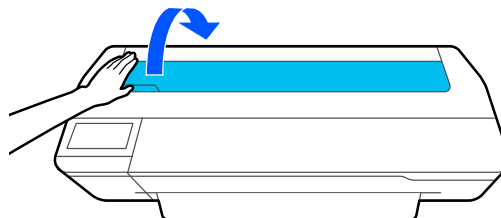

- 2 Desbloquee el bloqueo central y abra la cubierta del rollo de papel.

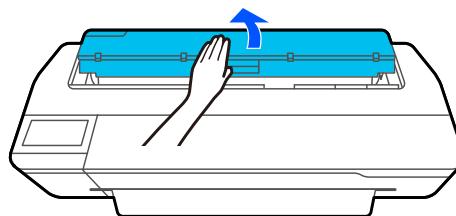

Problemas y soluciones

- 3** Corte la parte superior de las áreas rasgadas o arrugadas con un cortador de los que se compran en los comercios.

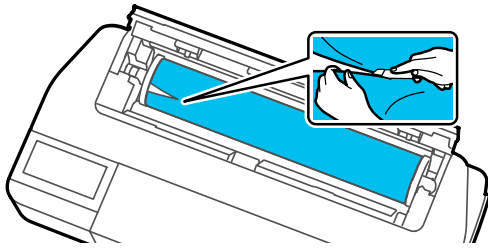

- 4** Cierre la cubierta del rollo de papel y la cubierta de hoja cortada.

- 5** Cuando se expulsa papel desde la parte frontal de la impresora, agarre el papel con ambas manos y tire con delicadeza hacia usted.

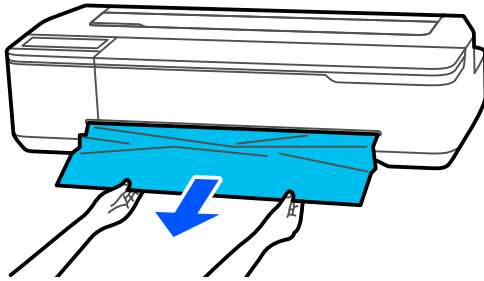

- 6** Abra la cubierta frontal, quite el papel atascado y cierre la cubierta frontal.

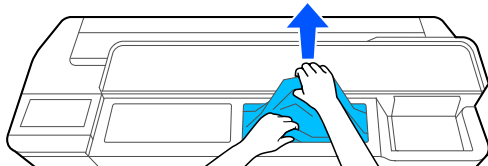

! Importante:

No toque el cabezal de impresión. Si lo toca con las manos, la electricidad estática puede producir un funcionamiento incorrecto.

- 7** Cuando aparezca el mensaje **A continuación, apague y vuelva a encender la alimentación.**, apague la impresora y vuelva a encenderla.

Después de quitar el papel, vuelva a cargarlo y reanude la impresión.

“Carga de un rollo de papel” de la página 29

! Importante:

Antes de volver a cargar el rollo de papel, corte el borde en sentido horizontal. Corte cualquier sección que presente ondulaciones o arrugas.

Si hay arrugas en el borde, el papel puede no alimentarse o puede atascarse.

Atasco de hojas sueltas

Siga estos pasos para extraer el papel atascado:

- 1** Abra la cubierta frontal.

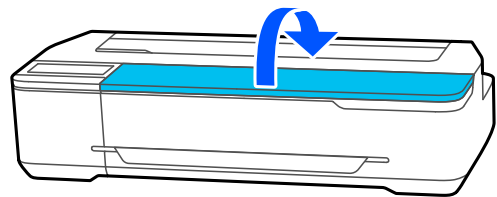

- 2** Cuando se expulsa papel desde la parte frontal de la impresora, agarre el papel con ambas manos y tire con delicadeza hacia usted.

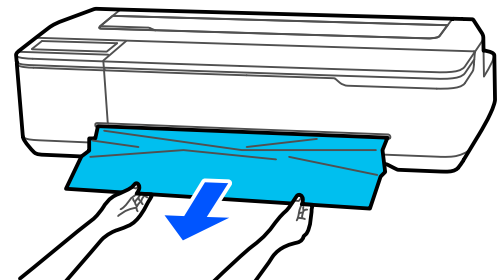

- 3** Quite el papel atascado y cierre la cubierta frontal.

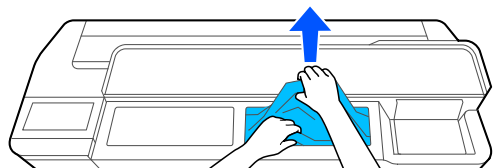

! Importante:

No toque el cabezal de impresión. Si lo toca con las manos, la electricidad estática puede producir un funcionamiento incorrecto.

- 4** Si se muestra el mensaje **A continuación, apague y vuelva a encender la alimentación.**, apague la impresora y vuelva a encenderla.

Problemas y soluciones

Después de quitar el papel, vuelva a cargarlo y reanude la impresión.

 [“Cargue papel en el alimentador automático de hojas” de la página 35](#)

 [“Carga de Hoja cortada \(1 hoja\)” de la página 38](#)

Otros

La pantalla del panel de control se apaga constantemente

■ ¿La impresora está en el modo de reposo?

El modo de reposo se cancela cuando se recibe un trabajo de impresión o cuando se toca la pantalla o el panel de control. El tiempo antes de entrar en modo de reposo se puede modificar en el menú Config. básica.

 [“Ajustes generales — Config. básica” de la página 97](#)

La tinta de color se gasta muy rápido, aunque se imprima en el modo Black&White (Negro y Blanco) o si se imprimen datos de color negro

■ La tinta de color puede consumirse incluso al imprimir en modo blanco y negro o al imprimir datos en negro.

■ Durante la limpieza de cabezales de impresión también se consume tinta de color.

Cuando se realiza la **Limpieza de cabezal** o la **Limpieza potente**, la tinta de todos los colores se consumirá incluso si está seleccionado el modo blanco y negro.

No se corta el papel limpiamente

■ Sustitución del cortador.

Si el papel no se corta limpiamente, cambie el cortador.

 [“Sustitución del cortador” de la página 121](#)

Hay un indicador luminoso encendido dentro de la impresora

■ No se trata de ninguna avería.

El indicador luminoso es una luz del interior de la impresora.

Se ha perdido la contraseña de administrador

■ En caso de olvidar la contraseña de administrador, consulte a su vendedor o al Servicio Técnico de Epson.

El cabezal de impresión se limpia automáticamente

■ Para garantizar la calidad de la impresión, la impresora puede realizar automáticamente la limpieza de cabezales al encenderse o antes de empezar a imprimir.

La impresora se apagó debido a un corte de luz

■ Apague la impresora y vuelva a encenderla.

Cuando no se apaga la impresora normalmente, los cabezales de impresión no se tapan correctamente. Si el cabezal pasa mucho tiempo destapado, podría bajar la calidad de la impresión.

Cuando enciende la impresora, el taponamiento se realiza de forma automática tras algunos minutos.

Aparece un mensaje que le indica que debe actualizar los niveles de tinta

■ Rellene todos los tanques, o solo tanques específicos, seleccione el color de la tinta que utilizó para rellenar en la pantalla de la impresora y, a continuación, actualice la cantidad de tinta restante.

En función de las circunstancias, este mensaje puede aparecer aunque haya tinta en los tanques.

Salpicaduras de tinta

- **Si alguna salpicadura de tinta se queda pegada en la zona circundante al tanque, límpiela con un paño que no suelte pelusa, con un bastoncillo de algodón, etc.**

- **Si la tinta se derrama sobre una mesa o el suelo, etc., límpiela inmediatamente.**

Si deja secar la tinta será difícil eliminarla. Empape la tinta con un paño seco y límpiela con agua para que no se extienda.

- **Si le cae tinta en las manos, láveselas con agua y jabón.**

Apéndice

Accesorios opcionales y productos consumibles

Estos son los accesorios y consumibles disponibles para su impresora (a partir de julio de 2019).

Para ver la información más reciente, consulte el sitio Web de Epson.

Soporte especial de Epson

 [“Tabla de los papeles especiales de Epson” de la página 143](#)

Botes de tinta

Epson recomienda el uso de botes de tinta genuinos de Epson. Epson no puede garantizar la calidad ni la fiabilidad de las tintas que no sean de Epson. La tinta no genuina puede provocar daños no cubiertos por las garantías de Epson y, en determinadas condiciones, un funcionamiento anormal de la impresora.



No se mostrarán datos sobre los niveles de tinta de los cartuchos no genuinos, y se registrará el uso de tinta no genuina para su posible uso por parte del Servicio Técnico.

Modelo de impresora	Color de la tinta	Número de producto
SC-F500	Black (Negro)	T49N1
SC-F560	Cyan (Cian)	T49N2
	Magenta	T49N3
	Yellow (Amarillo)	T49N4
SC-F530	Black (Negro)	T49P1
SC-F540	Cyan (Cian)	T49P2
	Magenta	T49P3
	Yellow (Amarillo)	T49P4
SC-F501	Black (Negro)	T49N1
SC-F561	Cyan (Cian)	T49N2
	Fluorescent Yellow (Amarillo fluorescente)	T49F7
	Fluorescent Pink (Rosa fluorescente)	T49F8

Apéndice

Modelo de impresora	Color de la tinta	Número de producto
SC-F531	Black (Negro)	T49P1
SC-F541	Cyan (Cian)	T49P2
	Fluorescent Yellow (Amarillo fluorescente)	T49FA
	Fluorescent Pink (Rosa fluorescente)	T49FB

Otros

Producto	Número de pieza	Explicación
Maintenance Box (Depósito de mantenimiento)	S210057	Maintenance Box (Depósito de mantenimiento) de repuesto para cuando no haya suficiente espacio vacío en la Maintenance Box (Depósito de mantenimiento).  "Sustitución de la Caja de mantenimiento" de la página 120
Auto Cutter Spare Blade (Cuchilla de recambio para el cortador automático)	S210055	 "Sustitución del cortador" de la página 121
Stand(24") (Soporte (24"))	C12C933151	El soporte incluye un cesto de papel.
Roll Feed Spindle (24") (Eje de alimentación de rollo (24"))	C12C935701	Es lo mismo que el eje del rollo de papel que acompaña a la impresora.
Bastoncillo de limpieza	C13S090013	Para limpiar el interior de la impresora.
Epson Edge Print PRO	C12C936661	Software RIP fácil de entender y usar.

Apéndice

Papel compatible

Le recomendamos que utilice los siguientes papeles especiales de Epson para obtener la impresión de más calidad.

Tabla de los papeles especiales de Epson

A continuación, se especifica el papel de Epson admitido por esta impresora (a partir de julio de 2019).

Papel continuo

Nombre del papel	Tamaño
Rollo de transferencia DS de propósito general de 17 pulgadas	432 mm/17 pulgadas
Rollo de transferencia DS de propósito general de 24 pulgadas	610 mm/24 pulgadas
Rollo de transferencia DS de propósito general A3	A3
Rollo de transferencia DS de propósito general A4	A4

Hojas sueltas

Nombre del papel	Tamaño	Alimentador autom. de hojas	
		Compatibles	Número de hojas que se pueden cargar.
Hoja de transferencia DS de propósito general A3	A3	✓	5
Hoja de transferencia DS de propósito general A4	A4	✓	5

Área imprimible

En esta sección se describen las zonas imprimibles para la impresora.

Si los ajustes de rango de impresión en una aplicación de software superan las siguientes áreas imprimibles de la impresora, no se imprimirán las secciones más allá de los márgenes especificados.

Papel continuo

En la siguiente ilustración, la zona imprimible está coloreada de gris.

La flecha de la ilustración indica la dirección en la que se expulsa el papel.

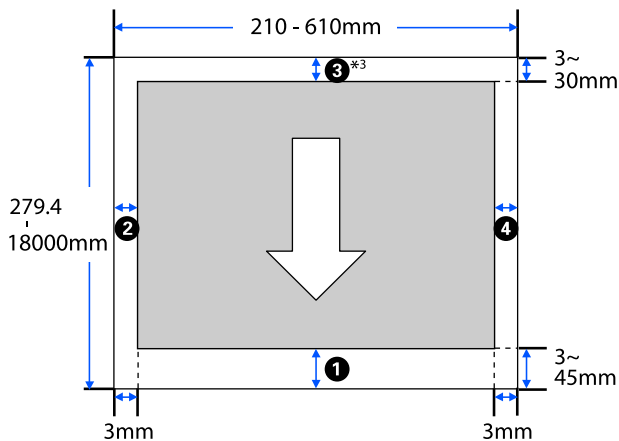

* En la pantalla de **Layout (Composición)** del controlador de la impresora, seleccionar **Print Banner (Imprimir pancarta)** establece los márgenes superiores e inferiores del papel a 0 mm.

Los márgenes para el rollo de papel dependen de los valores de ajuste para como **Márgenes superior/inferior** en el menú, tal y como muestra la siguiente tabla.

Ajustes de **Márgenes superior/inferior**
 ☞ “Menú de Papel continuo” de la página 91

El ajuste predeterminado es **Estándar**.

Ajustes de Márgenes superior/inferior	Valores del margen
Estándar	①, ③ = 30 mm
	②, ④ = 3 mm
Arriba 3 mm/Abajo 3 mm	①, ③ = 3 mm
	②, ④ = 3 mm
Arriba 15 mm/Abajo 15 mm	①, ③ = 15 mm
	②, ④ = 3 mm
Arriba 45 mm/Abajo 15 mm	① = 45 mm
	③ = 15 mm
	②, ④ = 3 mm
3 mm	①, ②, ③, ④ = 3 mm
5 mm	①, ②, ③, ④ = 5 mm

! Importante:

- ❑ La impresión queda borrosa si el extremo del rollo de papel se sale de la bobina. Vigile que el extremo del rollo no entre en el área imprimible.
- ❑ Si el ancho de los ajustes del rango de impresión **A** es más pequeño que el ancho de los datos de impresión **B**, las secciones más allá del ancho imprimible **C** no se imprimirán.

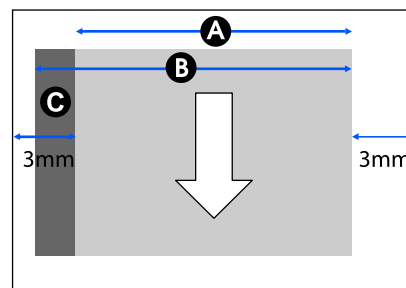

Hojas cortadas (alimentador automático de hojas)

En la siguiente ilustración, la zona imprimible está coloreada de gris. La flecha de la ilustración indica la dirección en la que se expulsa el papel.

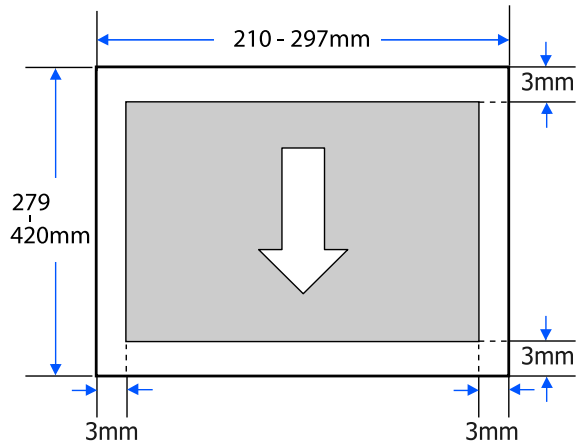

Hoja cortada (1 hoja)

En la siguiente ilustración, la zona imprimible está coloreada de gris. La flecha de la ilustración indica la dirección en la que se expulsa el papel.

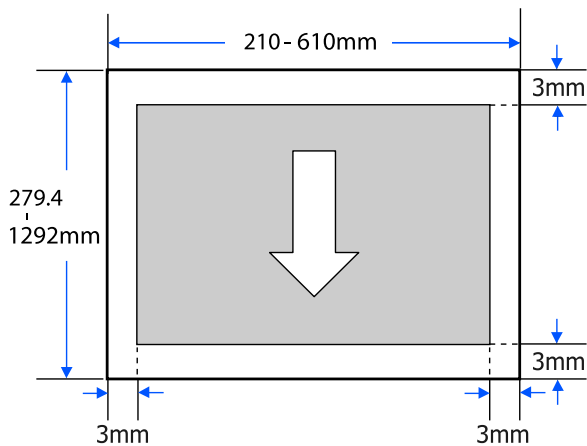

Desplazamiento o transporte de la impresora

En esta sección, se explican los métodos para mover y transportar el producto.

Precaución:

- ❑ La impresora es pesada, por lo que asegúrese de que más de una persona realice estas acciones. Asegúrese de que al menos dos personas transporten el producto al embalarlo o trasladarlo.
- ❑ Cuando levante la impresora, mantenga una postura natural.
- ❑ Cuando levante la impresora, coloque las manos en las ubicaciones específicas de la izquierda y de la derecha como se indican en la siguiente ilustración.
Si levanta la impresora mediante la sujeción de otras secciones, se podrían provocar lesiones. Por ejemplo, la impresora se podría caer o los dedos se le podrían quedar atrapados al descender la impresora.

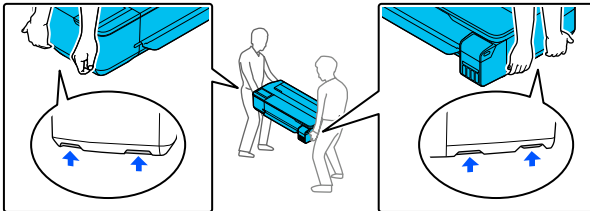

- ❑ No incline el producto más de 10 grados hacia adelante o atrás cuando lo traslade. Si no toma esta precaución, la impresora podría caerse y provocar lesiones.
- ❑ Cuando transporte este producto, coloque las cubiertas de transporte y luego las tapas del tanque de tinta. De lo contrario, la tinta podría salirse.

Importante:

Cuando reubique o transporte el producto, asegúrese de que esté nivelado; No lo incline ni lo coloque boca abajo. De lo contrario, la tinta podría salirse.

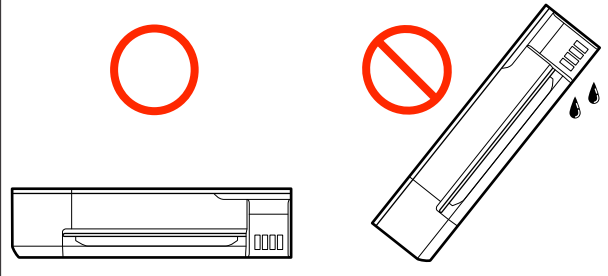

Desplazar a una diferente ubicación, pero en el mismo edificio

Preparativos para el desplazamiento de la impresora

Esto explica los preparativos para trasladar la impresora en una distancia corta, por ejemplo, dentro del mismo edificio. Consulte la siguiente sección para obtener información sobre el desplazamiento de la impresora entre pisos o a otro edificio.

 [“Al transportar la impresora” de la página 149](#)

Si se instala el soporte opcional, es posible desplazar la impresora sobre sus ruedas, siempre que no haya escalones o irregularidades en el piso, no obstante, preste atención a los siguientes puntos.

Precaución:

Si se instala el soporte opcional, tenga en cuenta los siguientes puntos para evitar daños por caídas.

- ❑ No desplace la impresora con las ruedas bloqueadas
- ❑ Evite las áreas con escalones e irregularidades
- ❑ Luego del desplazamiento, asegúrese de que las ruedas estén bloqueadas antes de usarla

- 1 Quite todo el papel de la impresora. Quite el Paper Stacker (Apilador de papel) si está instalado.

Apéndice

2 Abra la tapa del tanque de tinta.

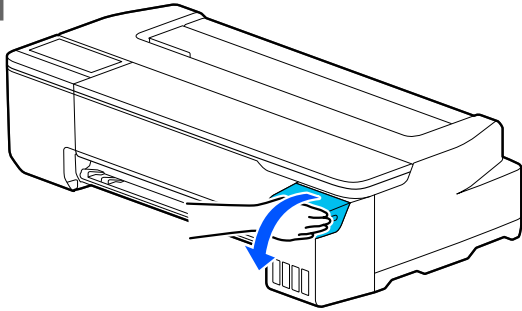

3 Abra todas las tapas de los tanques de tinta.

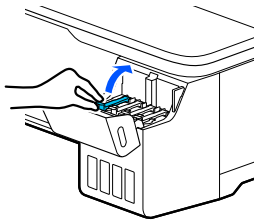

4 Quite las cubiertas de transporte.

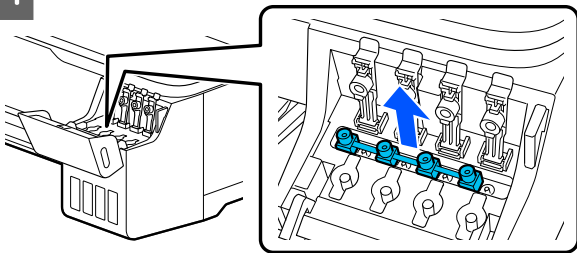

5 Gire las cubiertas de transporte.

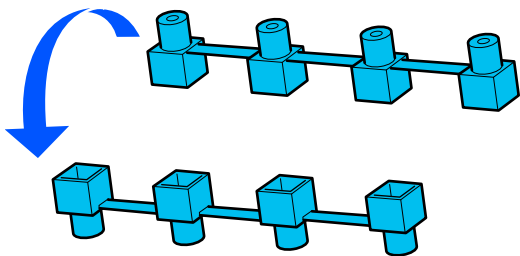

6 Coloque las cubiertas de transporte en la posición que se muestra en la ilustración (posición de transporte).

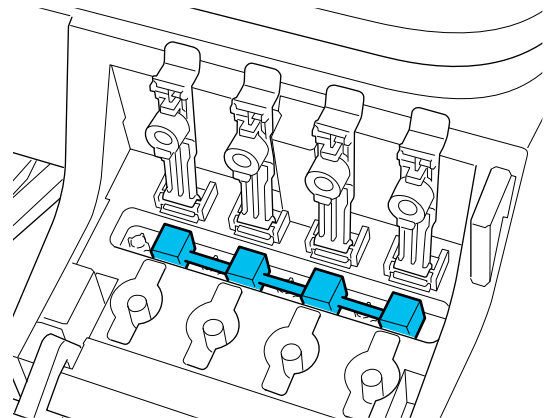
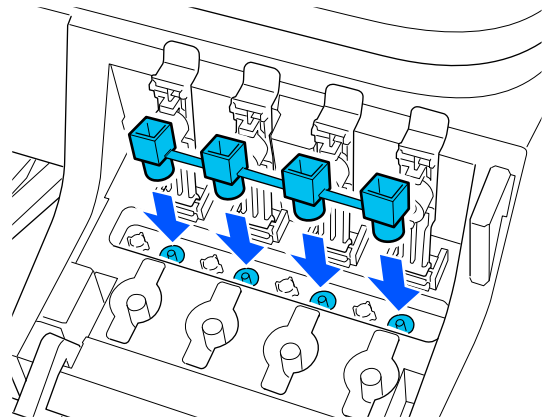

7 Cierre bien la tapas del tanque de tinta.

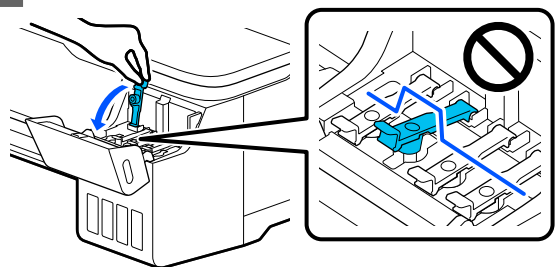

Apéndice

- 8** Cierre la cubierta del tanque de tinta.

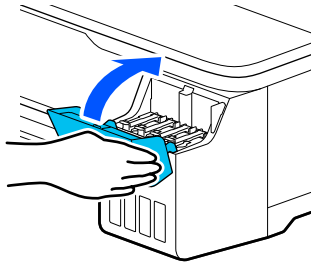

- 9** Cierre todas las cubiertas de la impresora. Para modelos con soportes, cierre el cesto de papel.

- 10** Apague la impresora y desenchufe todos los cables, incluyendo el cable de corriente y los cables de LAN, etc.

- 11** Para modelos con soportes, desbloquee las ruedas.

Operaciones después del desplazamiento

Esto explica las operaciones que realizar para utilizar la impresora después de desplazarla.

! Importante:

Después de trasladar la impresora, vuelva a poner las cubiertas de transporte en la posición de impresión. Si las tapas están en la posición de transporte no podrá imprimir, ya que no se suministra tinta.

- 1** Conecte el cable de corriente y encienda la impresora.

- 2** Abra la tapa del tanque de tinta.

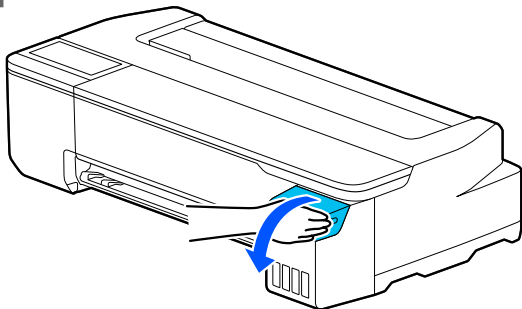

- 3** Abra todas las tapas de los tanques de tinta.

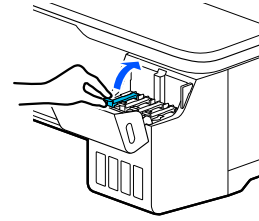

- 4** Quite las cubiertas de transporte.

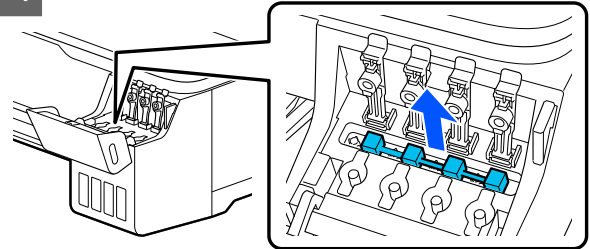

- 5** Gire las cubiertas de transporte.

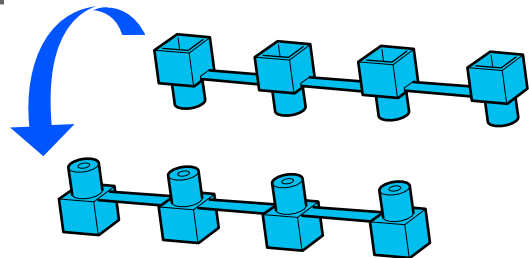

Apéndice

- 6** Coloque las cubiertas de transporte en la posición que se muestra en la ilustración (posición de transporte).

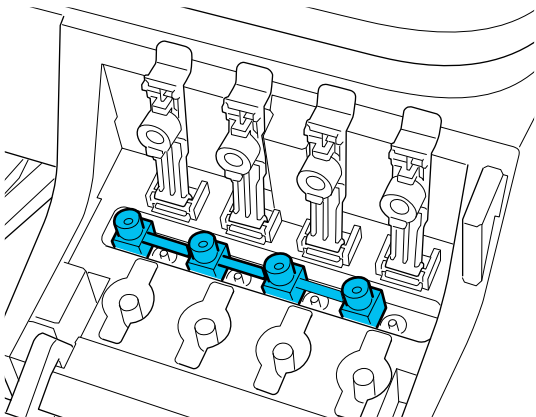
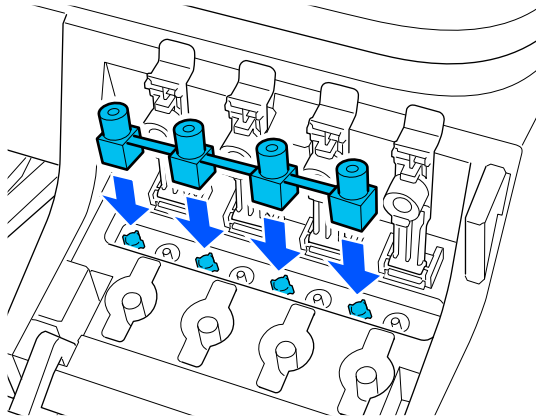

- 7** Cierre bien la tapas del tanque de tinta.

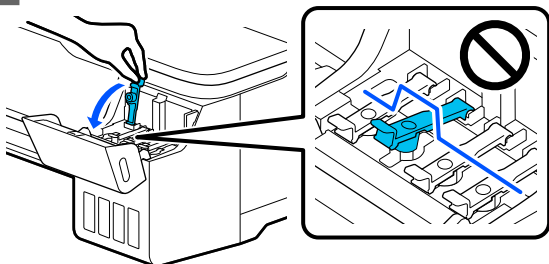

- 8** Cierre la cubierta del tanque de tinta.

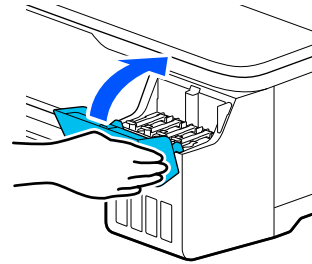

- 9** Compruebe la obstrucción de los inyectores del cabezal de impresión y si estos lo están, realice la limpieza de cabezales de impresión.

 [“Comprobación de obstrucciones en el cabezal de impresión y posterior limpieza” de la página 115](#)

Al transportar la impresora

Antes de transportar la impresora, consulte a su vendedor o al Servicio Técnico de Epson.

 [“Dónde obtener ayuda” de la página 155](#)

Apéndice

Requisitos del sistema

El software de esta impresora se puede usar en los siguientes entornos (a partir de julio de 2019).

El sistema operativo compatible y otros elementos pueden cambiar.

Para ver la información más reciente, consulte el sitio Web de Epson.

Controlador de impresora

Windows

Sistema operativo	Windows 10/Windows 10 x64 Windows 8.1/Windows 8.1 x64 Windows 8/Windows 8 x64 Windows 7/Windows 7 x64 Windows Vista/Windows Vista x64 Windows XP/Windows XP x64 Windows Server 2019 Windows Server 2016 Windows Server 2012 R2 Windows Server 2012 Windows Server 2008 R2 Windows Server 2008 Windows Server 2003 R2 Windows Server 2003 SP2 o posterior
CPU	Intel Core2 Duo 3,05 GHz o mejor
Espacio disponible en memoria	1 GB o más
Disco duro (volumen disponible para la instalación)	32 GB o más
Resolución de la pantalla	WXGA (1280 × 800) o mejor
Método de conexión con la impresora*	USB, Ethernet o Wi-Fi

* Para más información sobre los métodos de conexión (especificaciones de la interfaz), consulte lo siguiente.

 ["Tabla de especificaciones" de la página 153](#)

Mac

Sistema operativo	Mac OS X v10.6.8 o posterior
CPU	Intel Core2 Duo 3,05 GHz o mejor
Espacio disponible en memoria	4 GB o más
Disco duro (volumen disponible para la instalación)	32 GB o más
Resolución de la pantalla	WXGA+ (1440 × 900) o mejor

Apéndice

Método de conexión con la impresora*	USB, Ethernet o Wi-Fi
--------------------------------------	-----------------------

* Para más información sobre los métodos de conexión (especificaciones de la interfaz), consulte lo siguiente.

 ["Tabla de especificaciones" de la página 153](#)

Web Config

Windows

Explorador	Internet Explorer 11, Microsoft Edge, Firefox* ¹ , Chrome* ¹
Método de conexión con la impresora* ²	Ethernet o Wi-Fi

*¹ Utilice la última versión.

*² Consulte lo siguiente para más información sobre las interfaces de red.

 ["Tabla de especificaciones" de la página 153](#)

Mac

Explorador	Safari* ¹ , Firefox* ¹ , Chrome* ¹
Método de conexión con la impresora* ²	Ethernet o Wi-Fi

*¹ Utilice la última versión.

*² Consulte lo siguiente para más información sobre las interfaces de red.

 ["Tabla de especificaciones" de la página 153](#)

Dispositivo inteligente

Sistema operativo	iOS* ¹
Método de conexión con la impresora* ²	Wi-Fi

*¹ Utilice la última versión.

*² Consulte lo siguiente para más información sobre las interfaces de red.

 ["Tabla de especificaciones" de la página 153](#)

Epson Edge Print

Dependiendo de la región de compra, es posible que no se incluya con la impresora.

Apéndice

Sistema operativo (SO)	Windows 7 SP1/Windows 7 SP1 x64 Windows 8/Windows 8 x64 Windows 8.1/Windows 8.1 x64 Windows 10/Windows 10 x64 * Se recomienda de 64 bits
CPU	Procesador de varios núcleos (se recomiendan 3,0 GHz o más)
Memoria libre	4 GB o más
Unidad de disco duro (espacio libre durante la instalación)	50 GB o más
Interfaz de comunicación	USB Hi-Speed Ethernet 100Base-TX/1000Base-T
Resolución de la pantalla	1280 × 1024 o más

Apéndice

Tabla de especificaciones

Especificaciones de la impresora	
Método de impresión	Tecnología de inyección de tinta PrecisionCore
Configuración de los inyectores	SC-F550 800 inyectores × 4 colores (Black (Negro), Cyan (Cian), Magenta, Yellow (Amarillo))
	SC-F551 800 inyectores × 4 colores (Black (Negro), Cyan (Cian), Fluorescent Pink (Rosa fluorescente), Fluorescent Yellow (Amarillo fluorescente))
Resolución (máxima)	2400 × 1200 ppp
Código de control	Ráster ESC/P (comando no revelado), HP-GL/2, HP RTL
Memoria integrada	1,0 GB
Voltaje nominal	CA 100–240 V
Frecuencia nominal	50/60 Hz
Intensidad nominal	1,4 A
Consumo	
Impresión	Aprox. 22 W
Modo Ready (Preparada)	Aprox. 8 W
Modo de Reposo	Aprox. 1,6 W
Apagado	Aprox. 0,2 W
Temperatura	
Impresión	De 10 a 35 °C (se recomienda de 15 a 25 °C)
En almacenamiento (antes de desembalar)	De -20 a 60 °C (dentro de las 120 horas a 60 °C, en un mes a 40 °C)
En almacenamiento (después de desembalar)	De -10 a 40 °C (un mes a 40 °C)
Humedad	

Especificaciones de la impresora	
Impresión	Del 20 al 80 % (se recomienda del 40 al 60 %, sin condensación)
En almacenamiento	Del 5 al 85 % (sin condensación)
<p>Rango de temperatura y humedad en funcionamiento (se recomienda el rango indicado por las líneas diagonales)</p> <p>(%)</p> <p>90</p> <p>80</p> <p>70</p> <p>60</p> <p>55</p> <p>50</p> <p>40</p> <p>30</p> <p>20</p> <p>10 15 20 25 27 30 35 40 (°C)</p>	
Dimensiones (Ancho × Profundidad × Altura)	
Al imprimir	970 × 577 × 245 mm (Si se instala el soporte opcional*1: 970 × 980 × 928 mm)
Almacenamiento	970 × 577 × 245 mm (Si se instala el soporte opcional: 970 × 695 × 928 mm)
Peso*2	Aprox. 29 kg (Si se instala el soporte opcional: aprox. 40 kg)

*1 Con el cesto de papel abierto.

*2 No incluye la tinta.



Importante:

Utilice la impresora a una altitud de 2000 m o menos.

Especificaciones de interfaz	
Puerto USB para un ordenador	USB SuperSpeed

Apéndice

Especificaciones de interfaz	
Ethernet* ¹ Estándares	IEEE 802.3u (100BASE-TX) IEEE 802.3ab (1000BASE-T) IEEE 802.3az (Energy Efficient Ethernet) (Ethernet eficiente en el consumo de energía)* ²
Wi-Fi	
Estándares	IEEE 802.11b/g/n* ³
Intervalo de frecuencia	2,4 GHz
Modos de coordinación	Infraestructura Wi-Fi Direct (AP simple)* ⁴
Seguridad inalámbrica	WEP (64/128 bits) WPA-PSK (TKIP) WPA2-PSK (AES)* ⁵ WPA3-SAE WPA2-Enterprise (AES) WPA3-Enterprise* ⁶
Protocolos/funciones de impresión de red* ⁷	EpsonNet Print (Windows) TCP/IP estándar (Windows) Impresión con WSD (Windows) Impresión Bonjour (Mac) Impresión IPP (Mac) Impresión desde un cliente FTP
Protocolos de seguridad	SSL/TLS (HTTPS servidor/cliente, IPPS) IEEE 802.1X IPsec/Filtrado de IP SMTPS (STARTTLS, SSL/TLS) SNMPv3

*1 Utilice un cable STP (par trenzado apantallado) de categoría 5 o superior.
 *2 El dispositivo conectado debe cumplir con las normas IEEE 802.3az.
 *3 IEEE 802.11n solo disponible para HT20.
 *4 No es compatible con IEEE 802.11b.
 *5 Está en conformidad con los estándares WPA2 compatibles con WPA/WPA2 Personal.
 *6 No compatible con seguridad de 192 bits.
 *7 EpsonNet Print solo es compatible con IPv4. Los otros admiten tanto IPv4 como IPv6.



Advertencia:

Para evitar interferencias de radio con el servicio con licencia, este dispositivo ha sido concebido para ser utilizado en interior y alejado de ventanas con el fin de suministrar el máximo blindaje. El equipo que se instale en el exterior (o su antena de transmisión) está sujeto a autorización.

Especificaciones de la tinta

Tipo	Botes de tinta específicos
Tinta de sublimación*	Black (Negro), Cyan (Cian), Magenta, Yellow (Amarillo), Fluorescent Pink (Rosa fluorescente), Fluorescent Yellow (Amarillo fluorescente)
Fin de la garantía de calidad de impresión	25 días (a partir del día en el que se rellenó el tanque de tinta con el bote de tinta)
Temperatura de almacenamiento	
No instalados	-20 a 40 °C (en cuatro días a -20 °C, en mes a 40 °C)
Transporte	-20 a 60 °C (en cuatro días a -20 °C, en un mes a 40 °C, en 72 horas a 60 °C)
Capacidad	140 ml

* La tinta suministrada difiere en función del modelo.



Importante:

La tinta se congela si se deja el bote de tinta a menos de -20 °C durante mucho tiempo. Si se congela, déjela a temperatura ambiente (25 °C) durante dos horas como mínimo.

Para los usuarios europeos

Información sobre el equipo de radio

Este producto emite intencionalmente ondas de radio, como se describe a continuación.

- (a) banda de frecuencia en la que funciona el equipo de radio; 2,4 a 2,4835 GHz
- (b) potencia máxima de radiofrecuencia transmitida en la banda de frecuencia en la que funciona el equipo de radio; 20 dBm (potencia radiada aparente, PRA)

Dónde obtener ayuda

Sitio Web de Soporte técnico

El sitio Web de Soporte técnico de Epson ofrece ayuda para los problemas que no se puedan resolver mediante la información sobre la resolución de problemas incluida en la documentación de su producto. Si posee un buscador Web y puede conectarse a Internet, acceda al sitio Web en:

<https://support.epson.net/>

Si necesita los últimos controladores, las preguntas más frecuentes (FAQ), manuales, u otras descargas de programas acceda al sitio Web en:

<https://www.epson.com>

A continuación, seleccione el sitio Web de Epson en su lugar de residencia.

Contacto con el Soporte de Epson

Antes de ponerse en contacto con Epson

Si su producto Epson no funciona correctamente y no consigue resolver el problema con la documentación acerca de solución de problemas del producto, póngase en contacto con los servicios de soporte técnico de Epson para obtener asistencia. Si no figura ningún servicio técnico de Epson para su zona en la siguiente lista, póngase en contacto con el distribuidor de su producto.

En el servicio técnico de Epson podrán ayudarle con mayor rapidez si les proporciona los siguientes datos:

- Número de serie del producto
(La etiqueta del número de serie suele encontrarse en la parte posterior del producto.)
- Modelo del producto
- Versión del software del producto
(Haga clic en **About**, **Version Info**, o en un botón similar del software del producto.)
- Marca y modelo del ordenador
- El nombre y la versión del sistema operativo de su ordenador
- Los nombres y las versiones de las aplicaciones que suele usar con el producto

Ayuda para usuarios en las islas Norteamérica

Epson proporciona ayuda técnica e información sobre la instalación, configuración y funcionamiento de los productos de impresión profesional mediante el Plan de Garantía Limitada Preferente de Epson.

Marque: (888) 377-6611 (EE. UU. y Canadá)
o (905) 709-3841 (Canadá, francés solamente),
de 07:00 a 16:00, hora del Pacífico, de lunes a viernes. Los días y el horario del servicio de soporte técnico pueden variar sin previo aviso.

Dónde obtener ayuda

Nota: si tiene dificultades con el número de teléfono gratuito, llame al (562) 276-1305 (EE. UU.).

Antes de llamar, asegúrese de tener a mano el número de serie de su impresora y el comprobante de compra.

Visite <https://epson.com/support> (EE.UU.) o <https://epson.ca/support> (Canadá) y seleccione su producto para obtener soluciones a los problemas más comunes. Puede descargar controladores, firmware y documentación, consultar las preguntas más frecuentes (FAQ) y los consejos de solución de problemas, o enviar un correo electrónico con sus preguntas a Epson.

Nota: para obtener ayuda al utilizar cualquier software de su sistema, consulte la documentación de ese software para obtener ayuda técnica.

Suministros y accesorios de venta

Puede adquirir accesorios de tinta genuinos de Epson, papel y accesorios del distribuidor autorizado de Epson. Para encontrar el distribuidor más cercano, visite proimaging.epson.com (EE. UU.) o proimaging.epson.ca (Canadá), seleccione la serie o el producto y pulse el botón **Where to Buy** (Dónde comprar). O llame al 800-GO-EPSON (800-463-7766) en los EE. UU. o al 800-807-7766 en Canadá.

Ayuda para usuarios en América Latina

Si necesita ayuda adicional con su producto Epson, póngase en contacto con Epson.

Epson proporciona estos servicios de soporte técnico:

Soporte en Internet

Visite el sitio web de soporte de Epson en <https://latin.epson.com/support> (Caribe), <https://epson.com.br/suporte> (Brasil), o <https://latin.epson.com/soporte> (otras regiones) y seleccione su producto para ver soluciones a problemas comunes. Puede descargar controladores, firmware y documentación, consultar las preguntas más frecuentes (FAQ) y los consejos de solución de problemas, o enviar un correo electrónico con sus preguntas a Epson.

Nota: para obtener ayuda al utilizar cualquier software de su sistema, consulte la documentación de ese software para obtener ayuda técnica.

Hablar con un representante de soporte

Antes de solicitar ayuda a Epson, tenga preparada la siguiente información:

- Nombre del producto
- Número de serie del producto (en una etiqueta del producto)
- Prueba de compra (como el recibo) y fecha de la compra
- Configuración del ordenador
- Descripción del problema

Luego llame a:

País	Teléfono
Argentina	(54 11) 5167-0300 0800-288-37766
Bolivia*	800-100-116
Brasil	0800-007-5000
Chile	(56 2) 2484-3400
Colombia	Bogotá: (57 1) 602-4751 Otras ciudades: 018000-915235
Costa Rica	800-377-6627
República Dominicana*	1-888-760-0068
Ecuador*	1-800-000-044
El Salvador*	800-6570
Guatemala*	1-800-835-0358
México	Ciudad de México: (52 55) 1323-2052 Otras ciudades: 01-800-087-1080
Nicaragua*	00-1-800-226-0368
Panamá*	00-800-052-1376
Paraguay	009-800-521-0019
Perú	Lima: (51 1) 418-0210 Otras ciudades: 0800-10126

Dónde obtener ayuda

País	Teléfono
Uruguay	00040-5210067
Venezuela	(58 212) 240-1111

* Póngase en contacto con su compañía telefónica local para poder llamar a este número gratuito desde un teléfono móvil.

Si su país no aparece en la lista, póngase en contacto con la oficina de ventas del país más cercano. La llamada puede tener coste por conferencia o larga distancia.

Suministros y accesorios de venta

Puede adquirir accesorios de tinta genuinos de Epson, papel y accesorios del distribuidor autorizado de Epson. Para encontrar el distribuidor más cercano, visite epson.com.br (Brasil) o latin.epson.com (otras regiones) o llame a la oficina de ventas de Epson más cercana.

Ayuda para usuarios en las islas Europa

En su **Documento de Garantía Paneuropea** encontrará los datos de contacto de Soporte Técnico de Epson.

Ayuda a usuarios en Taiwán

Sitio Web de Soporte técnico

Si necesita los controladores más recientes, desea consultar las preguntas frecuentes, manuales o vídeos, visite el sitio web de soporte de Epson en <https://www.epson.com.tw/CustomerAndDownload>.

Y seleccione su producto.

Ayuda para los usuarios de Australia/Nueva Zelanda

Epson Australia/New Zealand desea ofrecerle el mejor servicio al cliente. Aparte de la documentación del producto, le proporcionamos las fuentes de información siguientes:

Su distribuidor

No olvide que su distribuidor puede ofrecerle ayuda identificando y resolviendo los problemas. El distribuidor debería ser la primera persona con la que contacte para pedir consejo, pueden resolver los problemas rápidamente y fácilmente, así como darle consejo sobre qué pasos seguir.

Dirección URL de Internet

Australia

<https://www.epson.com.au>

Nueva Zelanda

<https://www.epson.co.nz>

Acceda a las páginas web de Epson Australia/New Zealand.

Este sitio ofrece una zona de descarga de controladores, puntos de encuentro con Epson, información nueva sobre productos y asistencia técnica (por correo electrónico).

Servicio de Ayuda de Epson

El Servicio de Ayuda de Epson se proporciona como un soporte final para asegurar que nuestros clientes tengan acceso a la ayuda. Los operadores del Servicio de Ayuda pueden ayudarle a instalar, configurar y hacer que funcione su producto Epson. Nuestro personal de Servicio de Ayuda de Preventa puede suministrarle documentación sobre los nuevos productos Epson e indicarle donde se encuentra su distribuidor o agente de servicio más cercano. Muchas clases de preguntas se responden aquí.

Los números de Servicio de Ayuda son:

Australia	Teléfono:	1300 361 054
	Fax:	(02) 8899 3789
Nueva Zelanda	Teléfono:	0800 237 766

Le rogamos que tenga toda la información a mano cuando llame. Cuanta más información tenga, más rápido podrá solucionar el problema. La información debe incluir la documentación de su producto Epson, el tipo de ordenador, el sistema operativo, los programas de aplicación y cualquier tipo de información que estime que pueda necesitar.

Dónde obtener ayuda

Ayuda para usuarios en las islas Singapur

Las fuentes de información, soporte y servicios disponibles para Epson Singapore están en:

World Wide Web

(<https://www.epson.com.sg>)

Se encuentra disponible la información sobre especificaciones de productos, controladores para descargar, preguntas más frecuentes (FAQ), información de venta y Soporte técnico a través del correo electrónico.

Servicio de Ayuda de Epson Nro. de teléfono gratuito: 800-120-5564

Nuestro equipo de Servicio de Ayuda puede asesorarle por teléfono en lo siguiente:

- Información de venta e información del producto
- Preguntas sobre el uso del producto o problemas
- Información sobre el servicio de reparación y garantía

Ayuda para usuarios en las islas Tailandia

Los medios de contacto para obtener información, soporte y servicios se encuentran en:

World Wide Web

(<https://www.epson.co.th>)

Está disponible la información sobre especificaciones de productos, controladores para descargar, preguntas más frecuentes (FAQ), y correo electrónico.

Epson Hotline (Teléfono: (66) 2460-9699)

Nuestra equipo Hotline puede asesorarle por teléfono en lo siguiente:

- Información de venta e información del producto

- Preguntas sobre el uso del producto o problemas
- Información sobre el servicio de reparación y garantía

Ayuda para usuarios en las islas Vietnam

Los medios de contacto para obtener información, soporte y servicios se encuentran en:

Epson Hotline (Teléfono): +84 28 3925 5545

Centro de servicio: 68 Nam Ky Khoi Nghia
Street, Nguyen Thai Binh
Ward,
District 1, Ho Chi Minh City
Vietnam

Ayuda para usuarios en las islas Indonesia

Los medios de contacto para obtener información, soporte y servicios se encuentran en:

World Wide Web

(<https://www.epson.co.id>)

- Información sobre especificaciones de productos, controladores para descargar
- Preguntas más frecuentes (FAQ), información de venta, preguntas a través del correo electrónico

Epson Hotline

- Información de venta e información del producto
- Soporte técnico
 - Teléfono: (62) 21-572 4350
 - Fax: (62) 21-572 4357

Dónde obtener ayuda

Centro de servicio de Epson

Jakarta Mangga Dua Mall 3rd floor No. 3A/B
Jl. Arteri Mangga Dua,
Jakarta

Teléfono/Fax: (62) 21-62301104

Bandung Lippo Center 8th floor
Jl. Gatot Subroto No.2
Bandung

Teléfono/Fax: (62) 22-7303766

Surabaya Hitech Mall It IIB No. 12
Jl. Kusuma Bangsa 116 – 118
Surabaya

Teléfono: (62) 31-5355035
Fax: (62) 31-5477837

Yogyakarta Hotel Natour Garuda
Jl. Malioboro No. 60
Yogyakarta

Teléfono: (62) 274-565478

Medan Wisma HSBC 4th floor
Jl. Diponegoro No. 11
Medan

Teléfono/Fax: (62) 61-4516173

Makassar MTC Karebosi Lt. III Kav. P7-8
Jl. Ahmad Yani No.49
Makassar

Teléfono:
(62) 411-350147/411-350148

Ayuda para usuarios en las islas Hong Kong

Para obtener servicio técnico así como otros servicios de venta, invitamos a que los usuarios contacten con Epson Hong Kong Limited.

Página Web de Internet

Epson Hong Kong tiene una página Web local tanto en chino como en inglés en Internet, para proporcionar a los usuarios la siguiente información:

- Información sobre el producto
- Respuestas a las preguntas más frecuentes (FAQ)
- Últimas versiones de los controladores de Epson

Los usuarios pueden acceder a nuestra página Web en:

<https://www.epson.com.hk>

Servicio técnico Hotline

También puede contactar con nuestro personal técnico en el siguiente teléfono y número de fax:

Teléfono: (852) 2827-8911

Fax: (852) 2827-4383

Ayuda para usuarios en las islas Malasia

Los medios de contacto para obtener información, soporte y servicios se encuentran en:

World Wide Web

<https://www.epson.com.my>

- Información sobre especificaciones de productos, controladores para descargar
- Preguntas más frecuentes (FAQ), información de venta, preguntas a través del correo electrónico

Epson Trading (M) Sdn. Bhd.

Oficina central.

Teléfono: 603-56288288

Fax: 603-56288388/399

Dónde obtener ayuda

Servicio de Ayuda de Epson

- Información de venta e información del producto (Infoline)
Teléfono: 603-56288222
- Información sobre servicios y garantía, uso del producto y soporte técnico (Techline)
Teléfono: 603-56288333

Ayuda para usuarios en las islas India

Los medios de contacto para obtener información, soporte y servicios se encuentran en:

World Wide Web (<https://www.epson.co.in>)

Información disponible sobre especificaciones de productos, controladores para descargar e información de productos.

Helpline

Para servicio, información sobre productos o para pedir consumibles: 18004250011 (09:00–18:00). Número de teléfono gratuito.

Para Servicio (CDMA y Usuarios de móvil) — 3900 1600 (9 AM–6 PM) Prefijo local código STD.

Ayuda para usuarios en las islas Filipinas

Para obtener soporte técnico así como otros servicios de venta, invitamos a que los usuarios contacten con Epson Philippines Corporation a través de los números de teléfono y fax, y la dirección de correo electrónico siguientes:

Línea interurbana: (63-2) 706 2609

Fax: (63-2) 706 2665

Línea directa al Servicio de Ayuda: (63-2) 706 2625

Correo electrónico: epchelpdesk@epc.epson.com.ph

World Wide Web (<https://www.epson.com.ph>)

Está disponible la información sobre especificaciones de productos, controladores para descargar, preguntas más frecuentes (FAQ), y correo electrónico.

Teléfono gratuito nro. 1800-1069-EPSON(37766)

Nuestra equipo Hotline puede asesorarle por teléfono en lo siguiente:

- Información de venta e información del producto
- Preguntas sobre el uso del producto o problemas
- Información sobre el servicio de reparación y garantía